

熱い鼓動 風は南から 2023

特別国民体育大会

燃ゆる感動 かがしま国体

特別全国障害者スポーツ大会

燃ゆる感動 かがしま大会

KIDIEHTVIA

霧島市大会報告書

資料編

霧島市開催基本方針

1 基本方針

特別国民体育大会は、市民一人ひとりが、英知と情熱を結集するとともに「おもてなしの心」を持って選手・関係者等を温かくお迎えし、本市を訪れる多くの方々が十分満足していただける観光立市霧島ならではの魅力あふれる大会を目指すこととする。

また、市民総参加・市民協働で開催する国民体育大会を契機に、市民のスポーツへの関心を高め、より一層のスポーツ活動の普及・発展に寄与するとともに、本市の恵まれた自然や歴史・文化等の地域資源を全国に紹介する絶好の機会と捉え、本市のまちづくりの将来像である「人にやさしく、人をはぐくむ、一人ひとりが輝きにぎわう、多機能都市」の実現に向けたまちづくりを推進する。

2 実施目標

(1) 市民総参加、市民協働による大会

国民体育大会の成功に向け、市民に対し開催の周知に努めながら市民の参加意識の高揚を図り、市民総参加のもと大会を盛り上げていくとともに、市民・関係機関・関係団体・行政との緊密な連携を図りながら市民協働による大会運営に万全を期する。

(2) おもてなしの心による大会

全国から訪れる選手・監督・役員をはじめ応援観戦に来られる方々を「おもてなしの心」を持って温かくお迎えし、選手等が心地よく霧島市滞在を楽しんでいただける受け入れを実施する。

(3) 選手が持てる力を発揮できる大会

選手が日頃の練習の成果を十分に発揮し、素晴らしい成績を収められるような大会運営を行い、見る者に夢と感動を与えることができる大会を目指す。

(4) 競技力の向上と市民スポーツの振興につながる大会

国民体育大会を契機に、スポーツ団体・個人の競技力のさらなる向上に努めるとともに、市民のスポーツへの関心を高め、競技スポーツから生涯スポーツに至るまで市民誰もが気軽にスポーツに親しめる環境づくりを推進する。

(5) 霧島市の魅力を発信する大会

国民体育大会の広報や開催を通じ、本市の恵まれた自然や歴史・文化・温泉・食など霧島市の魅力ある地域資源を全国に発信する機会とする。

開催準備経過概要

年	月日	経過概要
平成22年 (2010年)	5月28日	財団法人鹿児島県体育協会(以下「県体協」という。)理事会及び評議員会において「第75回国民体育大会の鹿児島県招致」を決議
	9月1日	県体協が県、県議会及び県教育委員会に「平成32年第75回国民体育大会の鹿児島県招致に関する要望書」を提出
	9月14日	知事が第3回県議会定例会において「時期国体招致」を表明
	10月7日	第3回県議会定例会において「第75回国民体育大会の招致に関する決議」を全会一致で議決
	10月8日	県教育委員会定例会において「第75回国民体育大会の招致に関する決議」を議決
	10月20日	知事が「第75回国民体育大会開催要望書」を文部科学省と財団法人日本体育協会(以下、「日体協」という。)に提出
平成23年 (2011年)	1月12日	日体協理事会において「第75回国民体育大会開催申請書提出順序」について了解(鹿児島県開催が内々定)
	8月9日	第75回国民体育大会鹿児島県準備委員会第1回総会設立総会
平成24年 (2012年)	8月10日	第75回国民体育大会鹿児島県準備委員会第2回総会
	9月7日	第1回市町村連絡会議
平成25年 (2013年)	8月21日	第75回国民体育大会鹿児島県準備委員会第3回総会
平成26年 (2014年)	2月17日	第2回市町村連絡会議
	5月26日	第75回国民体育大会鹿児島県準備委員会第4回総会
	8月18日	第75回国民体育大会ハンドボール競技中央競技団体正規視察
	9月4日	第75回国民体育大会サッカー女子競技中央競技団体正規視察
	10月30日	第75回国民体育大会馬術競技中央競技団体正規視察
	12月8日	第75回国民体育大会剣道競技中央競技団体正規視察
	12月24日	第75回国民体育大会ゴルフ成年・少年男子競技中央競技団体正規視察
	平成27年 (2015年)	4月1日
5月27日	第75回国民体育大会鹿児島県準備委員会第5回総会	
6月4日	鹿児島県での国体開催申請書を文科省・日体協へ提出	
6月5日	第1回競技運営連絡会議	
6月5日	第3回市町村連絡会議	
6月10日	第1回霧島市庁内推進委員会	
7月22日	日体協理事会において鹿児島県開催内定	
7月24日	第2回霧島市庁内推進委員会	
9月14日	第75回国民体育大会銃剣道競技中央競技団体正規視察	
9月25日	第3回霧島市庁内推進委員会	
12月24日	第4回霧島市庁内推進委員会	
平成28年 (2016年)	5月9日	第5回霧島市庁内推進委員会
	5月18日	第75回国民体育大会鹿児島県準備委員会第6回総会
	5月24日	第4回市町村連絡会議
	5月24日	第2回競技運営連絡会議
	6月6日	第6回霧島市庁内推進委員会
	6月29日	第7回霧島市庁内推進委員会
	8月25日	第8回霧島市庁内推進委員会
	10月31日	第9回霧島市庁内推進委員会
	11月16日	燃ゆる感動 가고しま国体霧島市実行委員会第1回総会設立総会
	平成29年 (2017年)	1月24日
2月8日	燃ゆる感動 가고しま国体・燃ゆる感動 가고しま大会霧島市実行委員会第1回常任委員会	
3月16日	霧島市実行委員会第1回専門委員会(6専門委員会合同会議)	
4月1日	生活環境部の名称を市民環境部に改め、スポーツ・文化振興課国民体育大会準備室を新設	
5月19日	燃ゆる感動 가고しま国体総合視察	
5月26日	第11回霧島市庁内推進委員会	
6月27日	第12回霧島市庁内推進委員会	
6月28日	第5回市町村連絡会議・第3回競技運営連絡会議	
7月12日	燃ゆる感動 가고しま国体・燃ゆる感動 가고しま大会霧島市実行委員会第2回常任委員会	
7月12日	燃ゆる感動 가고しま国体・燃ゆる感動 가고しま大会霧島市実行委員会第2回総会	
7月18日	(公財)日本体育協会第3回理事会にて2020年第75回国民体育大会「鹿児島県」開催及び会期決定	
7月26日	第20回全国障害者スポーツ大会「燃ゆる感動 가고しま大会」会期決定	
8月8日	第75回国民体育大会鹿児島県準備委員会第7回総会	

年	月日	経過概要
平成29年 (2017年)	8月 8日	燃ゆる感動がごしま国体・かごしま大会実行委員会第1回総会
	9月14日	第13回霧島市庁内推進委員会
	11月17日	第14回霧島市庁内推進委員会
	11月17日	第1回全国障害者スポーツ大会専門委員会
平成30年 (2018年)	1月31日	第15回霧島市庁内推進委員会
	2月 9日	第2回全国障害者スポーツ大会専門委員会
	3月16日	霧島市実行委員会第2回総務・企画専門委員会
	3月16日	霧島市実行委員会第2回競技専門委員会
	3月16日	霧島市実行委員会第2回広報・市民運動専門委員会
	3月16日	霧島市実行委員会第2回式典専門委員会
	3月16日	霧島市実行委員会第2回輸送・交通・警備専門委員会
	3月16日	霧島市実行委員会第2回観光・宿泊・衛生専門委員会
	4月 1日	市民環境部スポーツ・文化振興課内の国民体育大会準備室を分割し、国民体育大会推進課国体推進グループを新設
	4月 1日	「日本体育協会」から「日本スポーツ協会」に名称変更
	4月13日	第16回霧島市庁内推進委員会
	4月27日	燃ゆる感動がごしま国体・燃ゆる感動がごしま大会霧島市実行委員会第3回常任委員会
	4月27日	燃ゆる感動がごしま国体・燃ゆる感動がごしま大会霧島市実行委員会第3回総会
	5月28日	第3回全国障害者スポーツ大会専門委員会
	5月31日	燃ゆる感動がごしま国体・かごしま大会実行委員会第2回総会
	6月13日	第4回競技運営連絡会議
	6月18日	第6回市町村連絡会議
	11月16日	第7回市町村連絡会議
	12月18日	霧島市実行委員会第3回広報・市民運動専門委員会
	令和元年 (2019年)	1月23日
2月12日		第17回霧島市庁内推進委員会
3月27日		霧島市実行委員会第3回総務・企画専門委員会
3月27日		霧島市実行委員会第3回競技専門委員会
3月27日		霧島市実行委員会第3回輸送・交通・警備専門委員会
3月27日		霧島市実行委員会第3回観光・宿泊・衛生専門委員会
4月 1日		国民体育大会推進課国体推進グループを総務・企画グループ及び競技・式典グループに再編
4月15日		第18回霧島市庁内推進委員会
4月15日		第1回霧島市実施本部
4月23日		燃ゆる感動がごしま国体・燃ゆる感動がごしま大会霧島市実行委員会第4回常任委員会
4月23日		燃ゆる感動がごしま国体・燃ゆる感動がごしま大会霧島市実行委員会第4回総会
5月14日		第5回競技運営連絡会議
5月29日		燃ゆる感動がごしま国体・かごしま大会実行委員会第3回総会
6月11日		第8回市町村連絡会議
6月27日		第5回全国障害者スポーツ大会専門委員会
8月10日～13日		燃ゆる感動がごしま国体ハンドボール競技リハーサル大会開催
8月25日		燃ゆる感動がごしま国体銃剣道競技リハーサル大会開催
10月12日～16日		燃ゆる感動がごしま国体サッカー競技リハーサル大会開催
12月23日		第6回競技運営連絡会議
12月24日		第9回市町村連絡会議
令和2年 (2020年)	1月15日	第6回全国障害者スポーツ大会専門委員会
	2月15日、16日	燃ゆる感動がごしま国体剣道競技リハーサル大会開催
	3月13日	第19回霧島市庁内推進委員会
	3月19日	霧島市実行委員会第4回広報・市民運動専門委員会
	4月15日	第20回霧島市庁内推進委員会
	4月15日	第2回霧島市実施本部
	4月21日	第7回競技運営連絡会議(書面開催)
	4月30日	燃ゆる感動がごしま国体・燃ゆる感動がごしま大会霧島市実行委員会第5回総会及び第5回常任委員会合同会議(書面議決)
	5月16日、17日	第20回全国障害者スポーツ大会燃ゆる感動がごしま大会リハーサル大会(中止)
	5月23日	燃ゆる感動がごしま国体デモンストレーションスポーツジャズ体操(中止)
	6月 6日、7日	燃ゆる感動がごしま国体馬術競技リハーサル大会(中止)
	6月19日	第75回国民体育大会及び第20回全国障害者スポーツ大会の令和2年の開催の見送り決定
	7月 9日	第8回競技運営連絡会議(中止)

年	月日	経過概要
令和2年 (2020年)	7月26日	(デモスポ代替大会)パークゴルフ大会開催
	9月12日	(デモスポ代替大会)ジャズ体操代替イベント開催
	9月23日	燃ゆる感動がごしま国体・かごしま大会実行委員会第4回総会
	10月 8日	特別国民体育大会及び特別全国障害者スポーツ大会令和5年開催決定
	10月21日	第10回市町村連絡会議・第9回競技運営連絡会議
	10月22日	第7回全国障害者スポーツ大会専門委員会
	11月16日	燃ゆる感動がごしま国体・かごしま大会実行委員会第5回総会(書面議決)
令和3年 (2021年)	3月 5日	燃ゆる感動がごしま国体・かごしま大会実行委員会第6回総会(書面議決)
	3月10日	特別国民体育大会及び特別全国障害者スポーツ大会会期決定
	3月19日	第21回霧島市庁内推進委員会
	4月22日	燃ゆる感動がごしま国体・燃ゆる感動がごしま大会霧島市実行委員会第6回総会及び第6回常任委員会合同会議
	5月21日	第8回全国障害者スポーツ大会専門委員会(書面議決)
	6月 3日	燃ゆる感動がごしま国体・かごしま大会実行委員会第7回総会(書面議決)
令和4年 (2022年)	2月16日	第9回全国障害者スポーツ大会専門委員会
	3月30日	第11回市町村連絡会議(We b開催)
	4月 7日	第22回霧島市庁内推進委員会
	4月22日	燃ゆる感動がごしま国体・燃ゆる感動がごしま大会霧島市実行委員会第7回総会
	5月16日	第10回全国障害者スポーツ大会専門委員会
	5月24日	第10回競技運営連絡会議(We b開催)
	5月31日	燃ゆる感動がごしま国体・かごしま大会実行委員会第8回総会
	6月21日	霧島市実行委員会第5回広報・市民運動専門委員会
	8月 9日	第4回観光・宿泊・衛生専門委員会及び第3回式典専門委員会合同会議
	8月18日	第3回霧島市実施本部
	8月22日	第12回市町村連絡会議
	8月31日	燃ゆる感動がごしま国体・燃ゆる感動がごしま大会霧島市実行委員会第7回霧島市常任委員会
11月17日	第11回全国障害者スポーツ大会専門委員会	
12月19日	第11回競技運営連絡会議(We b開催)	
令和5年 (2023年)	2月 3日	第12回全国障害者スポーツ大会専門委員会
	3月23日	第13回市町村連絡会議
	4月14日	第23回霧島市庁内推進委員会
	4月14日	第4回霧島市実施本部
	4月20日	第12回競技運営連絡会議(We b開催)
	4月24日	燃ゆる感動がごしま国体・燃ゆる感動がごしま大会霧島市実行委員会第8回総会及び第8回常任委員会合同会議
	5月22日	燃ゆる感動がごしま国体・かごしま大会実行委員会第9回総会
	6月 3日、4日	燃ゆる感動がごしま大会サッカー(知)競技リハーサル大会開催
	6月 4日	燃ゆる感動がごしま国体ゴルフ競技リハーサル大会開催
	6月 4日	デモンストレーションスポーツ(ジャズ体操)開催
	6月10日、11日	燃ゆる感動がごしま国体馬術競技リハーサル大会開催
	7月 2日	燃ゆる感動がごしま国体銃剣道競技リハーサル大会開催
	7月 6日	第14回市町村連絡会議
	7月24日	霧島市炬火リレー(7地区コース)開催
	7月30日	デモンストレーションスポーツ(パークゴルフ)開催
	9月20日～22日	燃ゆる感動がごしま国体競技会(ゴルフ競技)開催[会期前競技]
	9月23日、24日	公開競技(グラウンド・ゴルフ競技)開催
	10月 7日	燃ゆる感動がごしま国体総合開会式
	10月 8日～10日	燃ゆる感動がごしま国体競技会(剣道競技)開催
	10月 8日～12日	燃ゆる感動がごしま国体競技会(ハンドボール競技)開催
	10月11日～15日	燃ゆる感動がごしま国体競技会(馬術競技)開催
	10月13日～16日	燃ゆる感動がごしま国体競技会(サッカー少年女子競技)開催
	10月14日～16日	燃ゆる感動がごしま国体競技会(銃剣道競技)開催
10月17日	燃ゆる感動がごしま国体総合閉会式	
10月28日	燃ゆる感動がごしま大会開会式	
10月28日～30日	燃ゆる感動がごしま大会競技会(サッカー(知)競技)開催	
10月30日	燃ゆる感動がごしま大会閉会式	
令和6年 (2024年)	2月20日	第24回霧島市庁内推進委員会
	3月14日	燃ゆる感動がごしま国体・燃ゆる感動がごしま大会霧島市実行委員会第9回総会解散総会
	3月21日	燃ゆる感動がごしま国体・かごしま大会実行委員会第10回総会解散総会

開催準備編

本大会編(国体)

本大会編(障スポ)

資料編

開催準備編

本大会編(国体)

本大会編(障スポ)

資料編

霧島市実行委員会会則

第1章 総則

- (名称)
第1条 この会は、燃ゆる感動がごしま国体・燃ゆる感動がごしま大会霧島市実行委員会(以下「実行委員会」という。)と称する。
 (目的)
第2条 実行委員会は、特別国民体育大会及び特別全国障害者スポーツ大会において霧島市で開催される競技会(以下「競技会」という。)の円滑な運営を期するために必要な事業を行うことを目的とする。
 (所掌事務等)
第3条 実行委員会は、前条の目的を達成するため、次に掲げる事務及び事業を行う。
 (1) 競技会の開催及び運営に必要な方針及び計画の決定に関すること。
 (2) 競技会の開催及び運営に必要とされる準備に関すること。
 (3) 競技会の開催に必要な施設及び設備の整備に関すること。
 (4) 競技会の開催及び準備に要する経費に関すること。
 (5) 関係競技団体、関係団体その他関係機関との連絡調整に関すること。
 (6) その他前条の目的の達成に必要な事務及び事業に関すること。

第2章 組織

- (構成)
第4条 実行委員会は、会長及び委員をもって構成する。
 2 委員は、次に掲げる者のうちから会長が委嘱する。
 (1) 市職員
 (2) 市議会議員
 (3) 関係競技団体、関係団体その他関係機関を代表する者
 (4) 学識経験を有する者
 (5) その他会長が特に必要と認める者
 (役員)
第5条 実行委員会に、次の役員を置く。
 (1) 会長 1人
 (2) 副会長 5人以内
 (3) 常任委員 40人以内
 (4) 監事 3人以内
 (役員を選任)
第6条 会長は、霧島市長をもって充てる。
 2 副会長及び常任委員は、総会の承認を得て委員のうちから会長が委嘱する。
 3 監事は、総会の承認を得て会長が委嘱する。
 (役員職務)
第7条 会長は、実行委員会を代表し、会務を総理する。
 2 副会長は、会長を補佐し、会長に事故があるとき、又は欠けたときは、あらかじめ会長が指名した副会長が、その職務を代理する。

- 3 常任委員は、常任委員会を構成し、第12条第7項に掲げる事項を審議する。
-
- 4 監事は、実行委員会の財務を監査する。
-
- (任期等)
-
- 第8条**
- 委員及び役員(以下「委員等」という。)の任期は、委嘱されたときから実行委員会の目的が達成されたときまでとする。ただし、委員等が就任時におけるそれぞれの所属機関又は団体等の役職を離れた場合は、その委員等は、辞任したものとみなし、その後任者が前任者の残任期間を務めるものとする。
-
- 2 会長は、委員等に特別な事情が生じたときは、その職を解き、必要に応じてこれを補充することができる。
-
- 3 会長は、前2項の規定により委員等の変更があった場合は、次の総会において報告するものとする。
-
- (顧問及び参与)
-
- 第9条**
- 実行委員会に顧問及び参与を置くことができる。
-
- 2 顧問及び参与は、会長が委嘱する。
-
- 3 顧問は、会務の重要な事項について、会長の諮問に応じ助言を行う。
-
- 4 参与は、会長が必要と認める事項について、助言する。
-
- 5 顧問及び参与の任期等は、前条の規定を準用する。

第3章 会議

- (会議の種類)
第10条 実行委員会に、次の会議を置く。
 (1) 総会
 (2) 常任委員会
 (3) 専門委員会
 (総会)
第11条 総会は、会長及び委員をもって構成する。
 2 総会は、会長が招集する。
 3 総会の議長は、会長又は会長が指名した者がこれに当たる。
 4 総会は、次に掲げる事項について審議する。
 (1) 競技会の開催及び運営に係る基本方針等に関すること。
 (2) 会則の制定及び改廃に関すること。
 (3) 事業計画及び事業報告に関すること。
 (4) 予算及び決算に関すること。
 (5) 常任委員会に委任する事項に関すること。
 (6) その他重要な事項に関すること。
 5 総会は、委員の過半数の出席がなければ開会し又は議決することはできない。ただし、総会に出席できない委員は、あらかじめ通知された事項について、代理人に権限を委任することにより又は書面により議決に加わることができる。
 6 総会の議事は、出席委員(代理人に権限を委任した者及び書面で議決に加わった者を含む。)の過半数で決し、可否同数のときは、議長の決するところによる。
 (常任委員会)
第12条 常任委員会は、会長、副会長及び常任委員をもって構成する。

- 2 常任委員会の委員長は、会長をもって充てる。
-
- 3 常任委員会の副委員長は、副会長をもって充てる。
-
- 4 常任委員会は、必要に応じ会長が招集する。
-
- 5 常任委員会の議長は、委員長又は委員長が指名した者がこれに当たる。
-
- 6 副委員長は、委員長を補佐し、委員長に事故があるとき又は欠けたときは、あらかじめ委員長が指名した副委員長がその職務を代理する。
-
- 7 常任委員会は、次に掲げる事項について審議及び決定し、必要に応じてその結果を次の総会に報告する。
-
- (1) 総会から委任された事項に関すること。
-
- (2) 総会を招集するいとまのない緊急な事項に関すること。
-
- (3) 専門委員会の設置並びに専門委員会への付託及び委任事項に関すること。
-
- (4) その他会長が必要と認める事項に関すること。
-
- 8 前条第5項及び第6項の規定は常任委員会について準用する。
-
- (専門委員会)
-
- 第13条**
- 専門委員会は、会長が委嘱した専門委員をもって構成する。
-
- 2 専門委員会は、常任委員会から付託された事項について調査審議し、その結果を常任委員会に報告しなければならない。
-
- 3 専門委員会は、常任委員会から委任された事項について審議及び決定し、その結果を常任委員会に報告する。
-
- 4 第8条第1項及び第2項の規定は、専門委員の任期について準用する。
-
- 5 前各項に定めるもののほか、専門委員会に関し必要な事項は、常任委員会に諮り、会長が別に定める。

第4章 会長の専決処分

- (会長の専決処分)
第14条 会長は、総会及び常任委員会(以下「総会等」という。)を招集する時間的余裕が無いことが明らかであると認めるとき、又は総会等の権限に属する事項で軽易なものについては、これを専決処分することができる。
 2 会長は、前項の規定により専決処分したときは、これを次の総会等において報告し、その承認を得なければならない。

第5章 事務局

- (事務局)
第15条 実行委員会の事務を処理するため、事務局を置く。
 2 事務局には、事務局長その他の職員を置く。
 3 事務局に関し必要な事項は、会長が別に定める。

第6章 会計

- (経費)
第16条 実行委員会の経費は、負担金及びその他の収入をもって充てる。
 (事業計画及び予算)
第17条 実行委員会の事業計画及び予算については、総会の議決を得なければならない。
 (事業報告及び決算)
第18条 実行委員会の事業報告及び決算は、監事の監査を経て、総会の承認を得なければならない。
 (会計年度)
第19条 実行委員会の会計年度は、毎年4月1日に始まり、翌年3月31日に終わる。
 2 実行委員会の会計に関し必要な事項は、会長が別に定める。

第7章 解散

- (解散)
第20条 実行委員会は、第2条の目的が達成されたときに解散する。
 (残余財産の帰属)
第21条 実行委員会が解散した場合には、その残余財産は霧島市に帰属するものとする。

第8章 補則

- (委任)
第22条 この会則に定めるもののほか、実行委員会の運営に関し必要な事項は、会長が別に定める。

附 則

- 1 この会則は、平成28年11月16日から施行する。
-
- 2 実行委員会の設立当初の会計年度は、第19条の規定にかかわらず、この会則の施行の日から平成29年3月31日までとする。
-
- 附 則
-
- 1 この会則は、平成29年9月19日から施行する。
-
- 2 この会則の施行の際、現に燃ゆる感動がごしま国体霧島市実行委員会の委員、役員、顧問、参与及び専門委員である者は、それぞれ燃ゆる感動がごしま国体・燃ゆる感動がごしま大会霧島市実行委員会の委員、役員、顧問、参与及び専門委員に委嘱されたものとみなす。
-
- 附 則
-
- 1 この会則は、令和2年10月28日から施行する。

霧島市実行委員会組織図

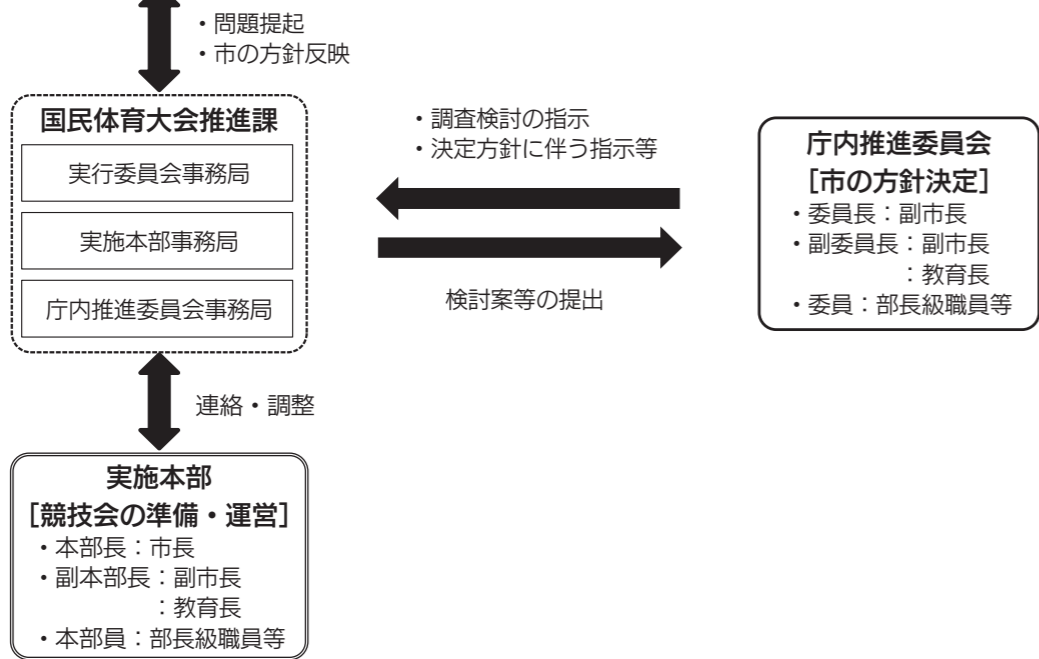
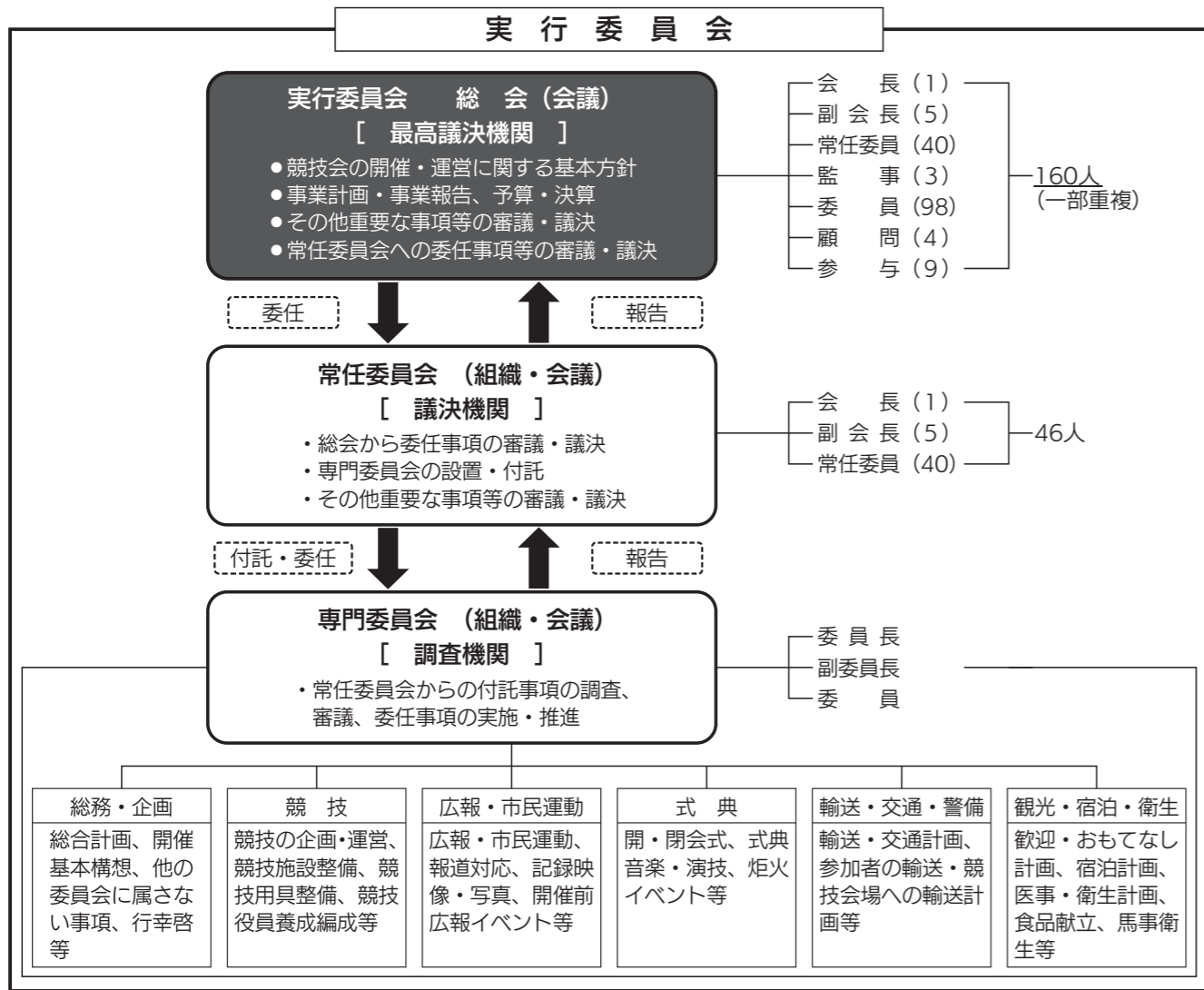

霧島市実施本部組織図

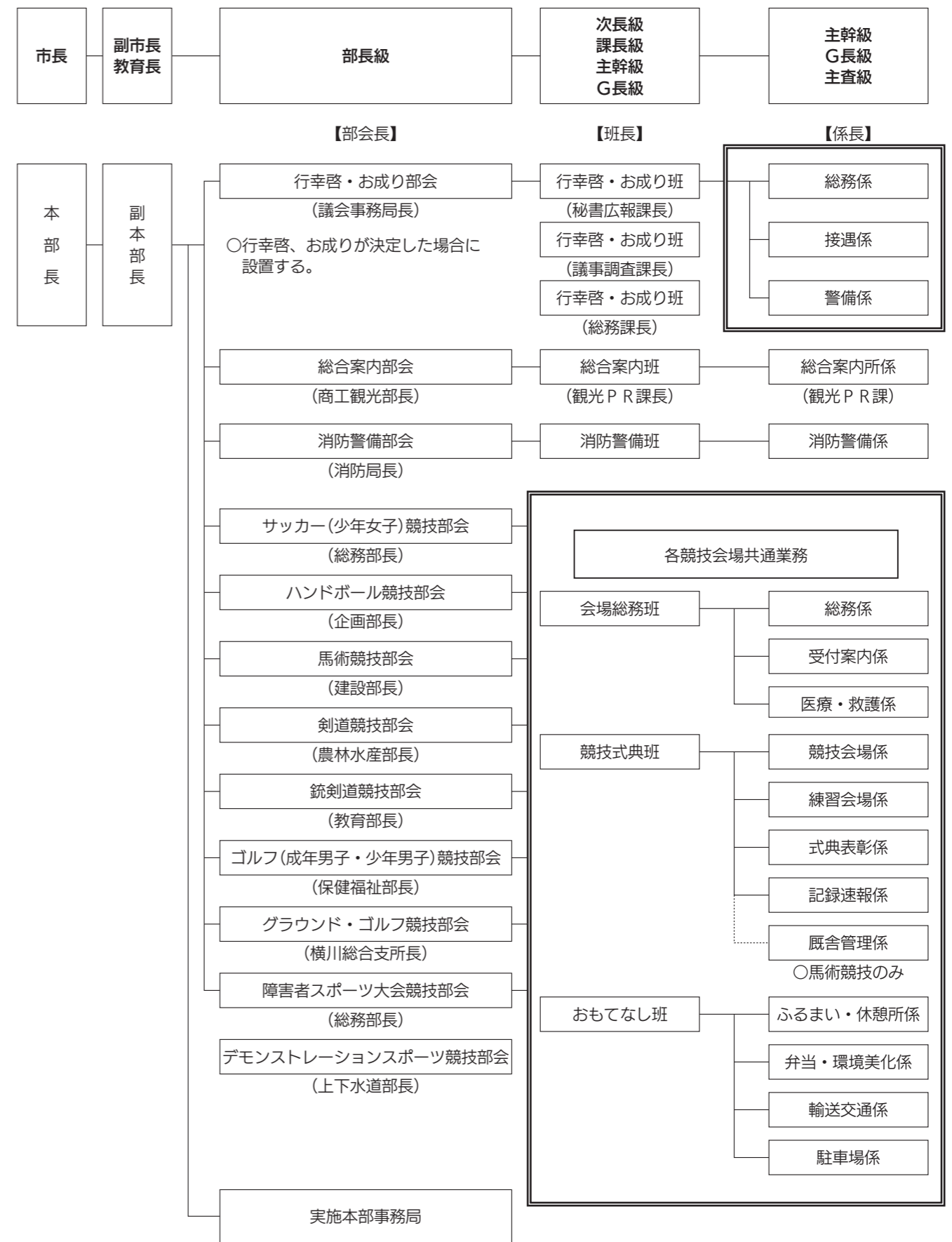

開催準備編

本大会編(国体)

本大会編(障スポ)

資料編

開催準備編

本大会編(国体)

本大会編(障スポ)

資料編

運営費推移

1. 一般会計（市費）

(単位：円)

	平成28年度 決算額	平成29年度 決算額	平成30年度 決算額	令和元年度 決算額	令和2年度 決算額	令和3年度 決算額	令和4年度 決算額	令和5年度 当初予算額	合計
事業費 (雑収入、会計年度任用職員報酬等含む)	300,000	6,000,741	16,957,457	212,983,448	46,275,734	6,921,120	14,318,624	1,186,924,000	1,490,681,124
うち実行委員会への負担金	300,000	6,000,000	16,818,469	210,100,000	44,731,952	6,921,000	13,263,000	1,178,294,000	1,476,428,421
財源内訳									
一般財源	300,000	6,000,712	16,957,360	165,786,282	10,686,912	6,921,000	14,043,000	542,681,000	763,376,266
県補助金 (リハーサル大会補助金)				47,111,000	414,000			31,049,000	78,574,000
県交付金 (本大会運営交付金)～総務関係					9,477,417		220,000	7,250,000	16,947,417
県交付金 (本大会運営交付金)～競技関係					4,281,000			354,340,000	358,621,000
県交付金 (市町村有施設整備)					21,380,000			249,748,000	271,128,000
その他(雑収入)		29	97	86,166	36,405	120	55,624	1,856,000	2,034,441

※職員人件費を除く

2. 霧島市実行委員会

(1) 収入

(単位：円)

	平成28年度 決算額	平成29年度 決算額	平成30年度 決算額	令和元年度 決算額	令和2年度 決算額	令和3年度 決算額	令和4年度 決算額	令和5年度 当初予算額	合計
市負担金	300,000	6,000,000	16,818,469	210,100,000	44,731,952	6,921,000	13,263,000	1,178,294,000	1,476,428,421
雑収入	0	29	97	86,166	36,405	120	55,624	1,856,000	2,034,441
預金利子		29	97	1,166	2,041	120	74	1,000	4,527
雑入 (売店出店料等)				40,000	34,364		55,550	1,163,000	1,292,914
雑入 (参加料)				45,000				692,000	737,000
前年度繰越金		712	138,891				1,000,000		1,139,603
合計	300,000	6,000,741	16,957,457	210,186,166	44,768,357	6,921,120	14,318,624	1,180,150,000	1,479,602,465

(2) 支出

(単位：円)

	平成28年度 決算額	平成29年度 決算額	平成30年度 決算額	令和元年度 決算額	令和2年度 決算額	令和3年度 決算額	令和4年度 決算額	令和5年度 当初予算額	合計
総務費	299,288	417,225	8,990,713	9,514,568	1,764,273	4,422,223	8,225,009	5,429,000	39,062,299
開催推進費	0	5,444,625	6,688,704	4,465,311	9,769,533	1,498,897	4,267,575	10,970,000	43,104,645
大会競技運営費	0	0	1,278,040	6,622,710	4,668,937	0	1,578,720	242,366,000	256,514,407
競技運営費	0	0	0	0	27,794,555	0	0	834,277,000	862,071,555
リハーサル大会競技運営費	0	0	0	166,517,077	771,059	0	247,320	87,108,000	254,643,456
計(事業費)	299,288	5,861,850	16,957,457	187,119,666	44,768,357	5,921,120	14,318,624	1,180,150,000	1,455,396,362
翌年度繰越金	712	138,891		23,066,500		1,000,000			24,206,103
合計	300,000	6,000,741	16,957,457	210,186,166	44,768,357	6,921,120	14,318,624	1,180,150,000	1,479,602,465

行幸啓・お成り

燃ゆる感動かがしま国体・かがしま大会期間中、皇族の方々が当市を御訪問されました。

天皇后両陛下（行幸啓）

御訪問日程	御訪問内容	施設名等
令和5年10月7日(土)	御着	鹿児島空港
令和5年10月8日(日)	御発	鹿児島空港

高円宮妃殿下（お成り）

御訪問日程	御訪問内容	施設名等
令和5年10月12日(木)	国体サッカー競技親善試合御覧	国分運動公園陸上競技場
令和5年10月29日(日)	大会サッカー(知)競技御覧	国分運動公園陸上競技場

瑠子女王殿下（お成り）

御訪問日程	御訪問内容	施設名等
令和5年10月10日(火)	国体剣道競技御覧	牧園アリーナ

沿道奉送迎

お出迎え期日	奉送迎区間	奉送迎者数
令和5年10月7日(土)	鹿児島空港～溝辺鹿児島空港インターチェンジ	1,534人
お見送り期日	奉送迎区間	奉送迎者数
令和5年10月8日(日)	溝辺鹿児島空港インターチェンジ～鹿児島空港	1,694人

企業協賛

企業・団体等から、広報啓発物品や大会運営に必要な物品などの提供をいただきました。協賛企業等には感謝状を贈呈しました。

年度	番号	協賛者名	協賛内容	数量
平成30年度	1-1	あいら農業協同組合(JAあいら)	横断幕(牧園アリーナ、横川体育館、霧島GC、精華アリーナ、国分海浜公園、溝辺体育館、丸岡公園、溝辺CC)	13枚
	2	大電総業(株)	横断幕(国分運動公園、国分体育館、まきのはら運動公園)	3枚
	3	(株)フノキ電設	横断幕(隼人体育館、まきのはら運動公園)	3枚
	4	霧島運輸倉庫(株)	のぼり旗	130本
	5	トラック協会霧島支部	のぼり旗	130本
	6	(株)静環検査センター	のぼり旗	250本
	7	(株)藤枝MYFC	のぼり旗	130本
	8	(株)エリアトーク	トートバッグ	800個
	9	今村電気(株)	クリアファイル	1,100枚
	10	パイロットインキ(株)	アヒル隊長ぬいぐるみ	300個
	11	(株)ホンダ鹿児島(HONDA CARS鹿児島北店)	車両無償貸与	5台
令和元年度	1-2	あいら農業協同組合(JAあいら)	のぼり旗	300本
	12	(株)南九州物産	うちわ	1,500枚
	13	霧島市茶業振興会	霧島茶三角ティーバッグ	10,000袋
	14	(株)エリアコム	のぼり旗	300本
	15	(株)パイロットコーポレーション九州支社	蛍光ペン	2,000本
	16	(有)ニード・コーポレーション	イベントメッシュキャップ	500個
	17	日鉄鉱業(株)	旧鹿児島種馬所(昭和天皇行幸関係)資料提供	
	18	(株)ナンニチ	ボールペン、シャープペンシル	各500本
	19	リアルナンニチ(ナンニチホーム)	スタジアムクッション	330枚
	20	ソニーセミコンダクタマニファクチャリング(株)鹿児島TEC	退場タイマー付きシステムカウンター	3セット
			ハンドボールゴール	2セット
			机	20台
			椅子	50脚
	21	(株)グリップメソッド	競技会場の床研磨	3会場
	22	南九州ケーブルテレビネット(株)	国体番組制作	
	23	ばある。エステサロン	ボールペン	400本
	24	(有)芝自動車	軽トラ無償貸与	1台
25	特定非営利法人きりしま舞鶴スポーツクラブ	ダンス講師無償派遣		
26	(有)国分設備工業	スタジアムクッション	220枚	
27	国分単人ライオンズクラブ	クリアファイル	1,500枚	
2年度	28	(有)洲上事務器	カラーレーザープリンタ無償貸与	1台
3年度	29	第一生命保険(株)鹿児島支社霧島営業オフィス	卓上のぼり旗 メモ帳 ボールペン	500個 1,000冊 1,000本
	30	(株)立山塗建	注水型ボールスタンド	50個
4年度	31	霧島造園協会	鹿児島空港駐車場花壇設置	
	32	霧島経済同友クラブ	アルミワンタッチテント	2張
	33	霧島市指定管理者運営協議会	国体PRポスター	500枚
5年度	34	あいら共同(株)	花育てリレー育苗施設無償貸与	
	35	(株)山形屋	霧島市識別用品(ジャンパー)製作に係るサイズ確認用 試着サンプル及びハンガーラック	試着サンプル50枚、 ハンガーラック7台
	36	SDGs products(株)	国体PV制作	
	37	長田広告(株)	国体PV放映(見次交差点LEDビジョン広告)	
	38	(株)国分進行堂	国体PV放映(国分パークプラザ及び隼人塚踏切付近 交差点LEDビジョン広告)	
	39	安井(株)	保冷用発泡スチロールケース	10個
	1-3	あいら農業協同組合(JAあいら)	副賞(鹿児島黒牛)	肩ロース焼肉用(A5等級) 25.6kg
	40	(有)霧島高原ロイヤルパーク	副賞(かごしま黒豚)	バラ・ロースしゃぶしゃぶ用 57kg
41	(株)カゴシマバンズ	副賞(黒さつま鶏)	しゃぶしゃぶセット26個、炭 火焼118個	

広報啓発活動

既存イベント等においてブースの出展やPRグッズ、チラシの配布を行いました。 ☆は実行委員会主催イベント等は節目イベント

年	月日	活動内容	場所	
平成28年(2016年)	3月	国体PRブースパネルの設置・展示開始	市内7地区	
	3月13日	第25回上野原縄文の森駅伝大会国体PR	上野原縄文の森	
	3月19日～20日	第20回龍馬ハネムーンウォーク国体PR		
	5月28日	チャレンジデー国体PR		
	5月	国体PR横断幕作製・配布	各競技会場	
	6月12日	東京おもちゃショー2016国体PR	東京ビッグサイト	
	6月17日	第75回国民体育大会PRチラシ第1号作成		
	7月16日～17日	第52回霧島国分夏まつり国体PR	市街地	
	11月22日	第75回国民体育大会PRチラシ第2号作成		
	平成29年(2017年)	3月12日	第26回上野原縄文の森駅伝大会国体PR	上野原縄文の森
		3月18日～19日	第21回龍馬ハネムーンウォーク国体PR	牧園・霧島地区
7月15日～16日		第53回霧島国分夏まつり国体PR	市街地	
9月9日		鹿児島県開催決定記念イベント	鹿児島アリーナ	
11月4日～5日		霧島ふるさと祭り2017国体PR・カウントダウンボード除幕式(お披露目)	市役所お祭り広場	
11月11日		第42回日本ハンドボールリーグ国体PR	国分体育館	
11月12日		ハンドボールイベント in 霧島	国分体育館	
平成30年(2018年)		1月21日	【県主催】国体ダンス指導者等養成講習会	国分海浜公園体育館
		2月18日	第11回霧島市健康福祉まつり国体PR	市民会館、市役所
		3月11日	第27回上野原縄文の森駅伝大会国体PR	上野原縄文の森
		5月9日	宮内小学校国体ダンス講習会	宮内小学校
	5月27日	宮内小学校運動会国体ダンス披露(県内運動会での初披露)	宮内小学校	
	6月9日	始良・伊佐地区国体ダンス指導者養成講習会	始良総合体育館	
	7月14日～15日	第54回霧島国分夏まつり国体PR	市街地	
	8月23日	霧島市国体ダンス指導者養成講習会	市役所多目的ホール	
	9月8日	国分中央高等学校体育祭国体ダンス披露	国分中央高等学校	
	9月16日	国分南中学校体育祭国体ダンス披露	国分南中学校	
	10月7日	国分南中学校定期演奏会国体ダンス披露	市民会館	
	10月8日	霧島スポーツまつり2018国体PR	国分運動公園陸上競技場	
	11月1日	第75回国民体育大会PRチラシ第3号作成		
	11月3日	霧島ふるさと祭2018国体PR・国体ダンス披露・【県主催】花育て教室	市役所お祭り広場	
	11月3日	都築教育学園3校合同学園祭「結楓祭」国体PR・国体ダンス披露	第一工業大学	
	11月3日	霧島市文化協会横川支部文化祭保育園児国体ダンス披露	横川公民館	
	11月3日	県障害者スポーツ振興事業「フライングディスク教室」	牧園アリーナ	
	11月13日	始良地区中高合同ダンス発表会(国分南中・国分中央高等学校ダンス部)	市民会館	
	12月23日	第19回国分中央高等学校ダンス部定期発表会国体ダンス披露	市民会館	
令和元年(2019年)	1月7日	第75回国民体育大会PRチラシ第4号作成		
	1月7日	霧島市商工会新春賀詞懇談会国体PR	ホテル京セラ	
	1月11日	霧島商工会議所新春賀詞懇談会国体PR	ホテル京セラ	
	1月14日	第57回鹿児島県総合ハンドボール選手権大会(市役所チーム出場)	吉田体育文化センター	
	2月10日	第12回霧島市健康福祉まつり国体PR	市民会館、市役所	
	2月11日	全障イベント～鹿児島ユナイテッドFCフューチャーズ始動・国体ダンス披露	国分運動公園多目的広場	
	2月25日	カウントダウンボード(9基)完成披露式	市役所	
	3月10日	第28回上野原縄文の森駅伝大会国体PR	上野原縄文の森	
	3月16日	馬術イベント in 霧島	霧島高原乗馬クラブ	
	3月30日	第56回市民と自衛隊のつどい国体PR・銃剣道競技PR	市民会館	
	4月9日	協賛ラッピング車&郵便局・JAあいら・市役所 国体PR車両出発式	市役所市民広場	
	4月27日	第1回燃ゆる感動かがしま国体啓発ゴルフ大会	霧島ゴルフクラブ	
	5月11日、18日	2020かがしま国体開催500日前 ゴルフイベントin霧島「第17回霧島市道義高揚支援チャリティゴルフ大会」	霧島ゴルフクラブ	
	6月16日	第3回PK霧島選手権	国分運動公園多目的屋内運動場	
	7月13日	第55回霧島国分夏まつり国体PR	市街地	
	8月7日	国体仕様きりしま茶ペットボトルお披露目・報告会	市役所	
	8月30日	2020かがしま国体開催400日前 かがしま国体・かがしま大会花育てリレー「花苗引渡し式」	認定こども園あおば幼稚園	
	10月20日	【県主催】燃ゆる感動かがしまスポーツフェスタ2019	鹿児島アリーナ	
	11月2日	都築教育学園3校合同学園祭「結楓祭」国体PR	第一工業大学・第一幼児短期大学キャンパス内	
11月2日～3日	霧島ふるさと祭2019国体PR・きりしま舞鶴スポーツクラブ国体ダンス披露・国分高等学校書道部「かがしま国体・大会応援書道パフォーマンス」	市役所お祭り広場		
11月7日～8日	第81回全国都市問題会議国体PR	国分体育館		
11月11日～13日	鹿児島県総合ハンドボール選手権大会国体PR	吉田体育文化センター		

年	月日	活動内容	場所		
令和元年 (2019年)	12月8日	2020がごしま国体開催300日前 「市実行委員会公式SNS(ツイッター、フェイスブック、Instagram開設)」		☆	
	12月21日	第20回国分中央高等学校ダンス部定期発表会国体ダンス披露	市民会館		
	12月26日	きりしま舞鶴スポーツクラブダンス発表会国体ダンス披露	隼人農村環境改善センター		
	12月28日	第2回燃ゆる感動がごしま国体啓発ゴルフ大会	満辺カントリークラブ		
令和2年 (2020年)	1月12日	第58回鹿児島県総合ハンドボール選手権大会(市役所チーム出場)	吉田体育文化センター		
	1月27日	2020がごしま国体開催250日前 「市役所1階メモリアルフォトコーナー国体バージョンリニューアル ぐりぶー・さくら・アヒル隊長との記念撮影会」	市役所	☆	
	2月9日	第13回霧島市健康福祉まつり国体PR	市民会館、市役所		
	2月15日～16日	日本ハンドボールリーグ ソニーセミコンダクタマニュファクチャリングホーム最終戦国体PR	国分体育館		
	2月22日	B3 2019-20シーズン 鹿児島レブナイズホームゲーム国体PR	鹿児島アリーナ		
	2月23日	第35回横川町職場職域対抗駅伝競走大会国体PR	横川町地内		
	3月5日	関平鉱泉水ペットボトルリニューアルお披露目及び撮影会	市役所	☆	
	6月8日	霧島市国体ダンスリレー動画完成		☆	
	11月7日、8日、 14日、15日	2020霧島市農商工連携がんばろう市	牧園		
	令和3年 (2021年)	3月30日	カウントダウンボード(10基)再点灯式	市役所	☆
		7月29日	国体開催800日前 「国体PRチラシ配布」	イオン隼人国分ショッピングセンター	☆
7月31日		【県主催】花育て教室	国分パークプラザイベント広場		
8月7日～9日		日本ろうきョウサッカー男子代表候補合宿国体PR	国分運動公園多目的広場		
9月18日		市内小学校運動会児童国体ダンス披露・国体PR	安良小学校		
9月25日		市内小学校運動会児童国体ダンス披露・国体PR	大田小学校		
10月7日		国体開催2年前記念 「カウントダウンボード設置」	イオン隼人国分ショッピングセンター、 鹿児島空港	☆	
10月7日～ 12月7日		国体開催2年前記念 「小中学校手づくり応援のぼり旗披露式及び設置」	鹿児島空港	☆	
10月14日		第1回 国体ダンス公民館講座	国分公民館スポーツ施設	☆	
10月16日～17日		第18回縄文の森秋まつり国体PR	上野原縄文の森		
10月21日～22日		鹿児島レブナイズ公式試合 国分中央高等学校ダンス部国体ダンス披露	国分体育館		
10月24日		市内小学校運動会児童国体ダンス披露・国体PR	国分小学校		
10月28日		第2回 国体ダンス公民館講座	国分公民館スポーツ施設	☆	
11月6日		国体開催700日前イベント 「推奨花の花育て教室」	国分パークプラザイベント広場	☆	
11月11日		第3回 国体ダンス公民館講座	国分公民館スポーツ施設	☆	
11月25日		第4回 国体ダンス公民館講座	国分公民館スポーツ施設	☆	
11月20日	第25回満辺地区駅伝競走大会国体PR	満辺上床運動公園内			
12月9日	第5回 国体ダンス公民館講座	国分公民館スポーツ施設	☆		
12月23日	第6回 国体ダンス公民館講座	国分公民館スポーツ施設	☆		
12月27日	きりしま舞鶴スポーツクラブダンス発表会 国体ダンス披露	隼人農村環境改善センター			
令和4年 (2022年)	1月4日～6日	令和3年度「後催県交流推進事業」ハンドボール競技(青森県・鹿児島県) 合同合宿国体PR	国分体育館		
	1月22日	日本ハンドボールリーグ国体PR	国分体育館		
	2月1日～28日	国体開催600日前記念 「鹿児島から全国へ!手づくり応援メッセージ」小中学校手づくり応援のぼり旗展示	鹿児島空港国内線ビルギャラリーフレンドリー	☆	
	3月22日	鹿児島空港電照看板(霧島茶・国体・共進会)設置セレモニー	鹿児島空港1階到着口付近	☆	
	4月1日～3日	鹿児島空港開港50周年記念国体PRブース出展	鹿児島空港国内線ターミナル3階展望デッキ		
	5月3日～5日	第19回縄文の森春まつり国体PR	上野原縄文の森		
	5月14日、21日	国体開催500日前イベント 「道義高揚支援チャリティーゴルフ大会」	霧島ゴルフクラブ		
	5月22日	市内小学校運動会児童国体ダンス披露・国体PR	国分北小学校		
	6月18日	【県主催】令和4年度国体ダンス講習会	市役所多目的ホール		
	7月3日	国分陸上競技場こけらおとし(ラグビー)国体PR	国分運動公園陸上競技場		
	7月17日、18日	2022年度 西日本OBサッカー連盟九州地域・夏季鹿児島大会国体PR	まきのほら運動公園多目的広場		
	7月23日	第3回燃ゆる感動がごしま国体啓発ゴルフ大会	満辺カントリークラブ		
	8月10日	鹿児島空港入口花壇装飾及び横断幕設置	鹿児島空港入口		
	8月26日～ 9月1日	おりひめジャパンハンドボール女子日本代表歓迎セレモニー及び強化合宿	ホテル京セラ、 国分体育館		
	9月3日	国体開催400日前イベント 「推奨花の花育て教室」	国分パークプラザイベント広場	☆	
	9月21日	市内小学校運動会児童国体ダンス披露・国体PR	平山小学校		
	9月22日	【県主催】燃ゆる感動がごしま国体・かごしま大会出張授業(障害者スポーツ体験)	木原小学校体育館		
	10月1日	かごしま国体・大会開催記念 関平鉱泉水ペットボトルリニューアル			
10月1日	市内小学校運動会児童国体ダンス披露・国体PR	霧島小学校			
10月6日～10日	第12回全国和牛能力共進会国体PR	霧島高原国民体育場			
10月16日	【県主催】燃ゆる感動がごしま国体スポーツフェスタ2023(ゆめ～ KIBAIYANSE～ダンスコンテスト同時開催)※シビックレンジャー優秀賞	かごしま県民交流センター			

年	月日	活動内容	場所	
令和4年 (2022年)	10月23日	市内小学校運動会児童国体ダンス披露・国体PR	国分小学校	
	10月25日	【県製作】燃ゆる感動がごしま大会顔出しパネル設置	市役所別館正面玄関	
	11月6日	霧島ふるさと祭2022国体PR・シビックレンジャー国体ダンス披露	市役所お祭り広場	
	11月12日	国体開催1年前イベント 「霧島スポーツまつり2022[歩行タイプ測定会]」	国分体育館	
	11月12日	まちを元気に!「よっかわフェスタ」国体PR	横川体育館	
	11月18日	【県主催】燃ゆる感動がごしま国体・かごしま大会出張授業(障害者スポーツ体験)	富隈小学校体育館	
	11月19日	第4回燃ゆる感動がごしま国体啓発ゴルフ大会	霧島ゴルフクラブ	
	12月11日	国体開催300日前イベント 「国体PR階段アートお披露目」	市役所内階段	☆
令和5年 (2023年)	1月5日～9日	ハンドボール女子 第74回日本選手権大会国体PR	西原商会アリーナ 県総合体育センター体育館	
	1月21日、28日	日本ハンドボールリーグ国体PR	国分体育館	
	1月28日	第60回市民と自衛隊のつどい国体PR	市民会館	
	2月1日	【県主催】燃ゆる感動がごしま国体・かごしま大会出張授業(障害者スポーツ体験)	牧之原養護学校	
	2月5日	第16回霧島市健康福祉まつり国体PR	市民会館、市役所	
	2月11日、23日、 26日	日本ハンドボールリーグ国体PR	国分体育館、西原商会アリーナ	
	2月26日	第38回横川町職場職域対抗駅伝競走大会国体PR	横川町地内	
	3月1日～ 4月28日	国体開催200日前記念 「小中学校手づくり応援のぼり旗展示」	鹿児島空港	☆
	3月12日	第30回上野原縄文の森駅伝大会国体PR	上野原縄文の森	
	3月12日	大霧島旗争奪高校剣道錬成大会国体PR	牧園アリーナ	
	3月29日	鹿児島空港電照看板(霧島茶・国体・共進会)設置	鹿児島空港1階到着口付近	☆
	5月3日～5日	第20回縄文の森春まつり国体PR	上野原縄文の森	
	5月21日	市内小学校運動会児童国体ダンス披露・国体PR	小野小学校	
	5月22日	国体仕様きりしま茶ペットボトルリニューアルお披露目・報告会	市役所	☆
	5月27日	市内小学校運動会児童国体ダンス披露・国体PR	中津川小学校	
	6月24日	国体開催100日前イベント 「推奨花の花育て教室」	国分パークプラザイベント広場	☆
	6月29日	国体開催100日前イベント 「国体PR郵便ポストお披露目」	国分郵便局	☆
	7月15日	第59回霧島国分夏まつり国体PR・シビックレンジャー国体ダンス披露	市街地	
9月17日	市内小学校運動会児童国体ダンス披露・国体PR	平山小学校		
9月24日	市内小学校運動会児童国体ダンス披露・国体PR	陵南小学校		
9月30日	市内小学校運動会児童国体ダンス披露・国体PR	霧島小学校		
9月30日	YEGマルフェかごしま国体PR	市民会館前広場		

鹿児島・佐賀エールプロジェクト

国体開催にあたり多大なご理解・ご協力をいただいた後催県のうち、佐賀県について、2023年、2024年と2年連続での九州開催を契機として、様々な分野での関係深化を図りその絆を未来につないでいくプロジェクト。双方のイベントでの国体・国スポPRや両県の特産品等を用いた弁当メニューの考案、アスリート交流を行いました。



「縄文から弥生へ」×「かごしま国体からSAGA国スポへ」

年	月日	活動内容	交流自治体	場所
令和4年	11月5日～6日	第19回縄文の森秋まつり国体PR	神崎市	上野原縄文の森
令和4年	11月26日	第16回元気かごしま市民交流祭		佐賀県神崎市役所本庁舎南

国体弁当(エール弁当)メニュー考案

年	月日	活動内容	交流自治体	場所
令和4年	9月30日	高校生オンライン交流(国分中央高等学校×神埼清明高等学校)	神崎市	国分中央高等学校
令和4年	12月3日	国分中央高等学校エール弁当披露(銃剣道錬成大会内)		国分武道館
令和5年	3月28日	高校生交流(国分中央高等学校×神埼清明高等学校)		国分公民館調理室

アスリート交流

年	月日	活動内容	交流自治体	場所
令和4年	5月21日	剣道競技合同練習	佐賀県	福山体育館
令和5年	3月18日～19日	銃剣道交流	大町町	佐賀県大町町

広報啓発物

広報啓発イベント等で配布するグッズや競技会場等へ設置する横断幕を作製し、気運醸成を図りました。

ノベルティ (単位：個)

物品名	作製年度					合計	
	28	30	元	2	3		4
ウェットティッシュ	2,500			5,000		2,000	9,500
うちわ	1,000		1,500 (協賛)	5,000			7,500
クリアファイル		1,100 (協賛)	6,500 (1,500は協賛)				7,600
缶バッジ(パーツ)		2,000				2,000	4,000
ボールペン			900 (協賛)	1,000	1,000 (協賛)		2,900
シャープペンシル			500 (協賛)	1,000			1,500
蛍光ペン			2,000 (協賛)	1,000			3,000
シール				3,000		2,000	5,000
メモ帳				1,500	1,000 (協賛)	2,000	4,500
折り紙				1,000			1,000
付箋紙				1,000			1,000
マスクケース				3,000			3,000
ダブルポケット クリアファイル				5,000			5,000
缶くんキャップ						3,000	3,000

広報啓発物

花看板



卓上のぼり旗



封筒



関平鉱泉水
ペットボトルラベル



きりしま茶
ペットボトルラベル



ネックストラップ



アヒル隊長ぬいぐるみ



自治会回覧版



公用車マグネット



横断幕

(単位：枚)

設置場所	備考	屋内・屋外区分	数量	
庁舎 霧島市役所本庁		内	2	
競技施設	国分運動公園	サッカー(少年女子)競技会場	外	1
	国分体育館	ハンドボール競技会場	内	1
	まきのほら運動公園	サッカー(少年女子)競技会場	外	1
		パークゴルフ競技会場	外	1
	溝辺体育館	ハンドボール競技会場	外	1
	横川体育館	ハンドボール競技会場	内	1
		ハンドボール競技会場	外	1
	隼人体育館	ハンドボール競技会場	内	1
	牧園アリーナ	剣道競技会場	外	1
		剣道競技会場	内	1
	国分中央高等学校 精華アリーナ	ハンドボール・銃剣道 競技会場	外	1
		ハンドボール・銃剣道 競技会場	内	1
	溝辺カントリークラブ	ゴルフ競技会場	外	1
	霧島ゴルフクラブ	ゴルフ競技会場	外	1
丸岡公園緑地公園	グラウンド・ゴルフ競技会場	外	1	
国分海浜公園	ジャズ体操競技会場	外	1	
牧園特設馬術競技場	馬術競技会場	内	1	
交差点等	国分パークプラザ歩道橋		外	2
	市内主要交差点(鉄道記念公園)		外	1
	市内主要交差点(西光寺交差点)		外	1
	市内主要交差点(ホテル京セラ先)		外	1
	市内主要交差点(市役所駐輪場)		外	1
	市内主要交差点(鹿児島空港)		外	1
合計			29	

懸垂幕

(単位：枚)

設置場所	数量	
庁舎	本庁	1
	隼人市民サービスセンター	1
	溝辺総合支所	1
	横川総合支所	1
	牧園総合支所	1
	霧島総合支所	1
	福山総合支所	1
合計	7	

電照看板 (単位：か所)

設置場所	数量
鹿児島空港	1

PR看板 (単位：か所)

設置場所	数量
JR国分駅	1
JR隼人駅	1

PR動画放映

放映場所
JR国分駅デジタルサイネージ
JR隼人駅デジタルサイネージ
霧島市役所本庁舎市民ロビー
見次交差点LEDビジョン
国分パークプラザLEDビジョン
隼人塚踏切付近交差点LEDビジョン

情報発信

ホームページやSNS、市秘書広報課が発行する「広報きりしま」での情報発信のほか、ラジオやケーブルテレビに出演するなどしPRを行いました。

ホームページ、SNS

年月日	内容	
H28 11 22	市実行委員会ホームページ掲載開始	
R1 12 8	市実行委員会公式SNS (Instagram, Facebook, Twitter) 開設	
R2 4 8	市実行委員会公式ホームページリニューアル	

広報きりしま 下表のほか、ボランティア募集、売店出店者募集、炬火リレー走者募集、デモンストレーションスポーツ参加者募集などのお知らせを掲載

発行年月日	タイトル	内容	
R1	5 8 いざ！国体 心通わせ人馬一体の妙技を競う	馬術競技紹介	
	6 4 いざ！国体 絶景の大自然の中で自分自身と闘う	ゴルフ競技紹介	
	7 9 いざ！国体 スリリングな試合展開に目が離せない	ハンドボール競技紹介	
	8 6 いざ！国体 一瞬の隙を突き、1本を勝ち取る	銃剣道競技紹介	
	9 10 いざ！国体 戦略的なプレーでゴールを狙う	サッカー(少年女子)競技紹介	
	10 8 いざ！国体 リズムに乗って心と体を健康に	ジャズ体操紹介	
	11 6 いざ！国体 狙うは「ホールインワン」	パークゴルフ紹介	
	12 3 いざ！国体 ワンチームで大会を盛り上げよう	ボランティア募集	
	R2	1 8 いざ！国体 相手と礼を重んじる、人間形成の道	剣道競技紹介
		2 4 いざ！国体 リズムに合わせて、体も心も“おどる”	国体ダンス紹介、ふるまい団体募集
		3 10 いざ！国体 ホールインワンで一発逆転	グラウンド・ゴルフ競技紹介
		4 15 いざ！国体 サッカーを通じて成長、社会参加も	サッカー(知)競技紹介
5 8 いざ！国体 目指せアスリート		選手インタビュー(馬術、柔道、陸上)	
6 9 いざ！国体 目指せアスリート		選手インタビュー(体操、水泳、卓球)	
7 7 燃ゆる感動かがしま国体・かがしま大会が延期に		新型コロナウイルス感染拡大の影響により、来年以降に延期	
R5	10 6 いざ！国体 3年後に向けて再始動	これまでの取り組みの振り返り	
	5 9 いざ！国体 目指せアスリート	選手インタビュー(ゴルフ、バスケットボール、弓道)	
	6 6 いざ！国体 目指せアスリート	選手インタビュー(馬術、柔道、体操)	
	7 4 いざ！国体 目指せアスリート	選手インタビュー(銃剣道、空手道)	
	7 4 炬火リレーを実施します	コース、通過時間等	
	8 8 いざ！国体 目指せアスリート	選手インタビュー(ボウリング・陸上・ローイング)	
	9 5 いざ！国体 目指せアスリート	選手インタビュー(ハンドボール)	
	9 20 国体・大会開催迫る (お知らせ版表紙)	競技日程等	
	10 11 いざ！国体 目指せアスリート	選手インタビュー(卓球(身・知・精)・陸上(身・知)・アーチェリー(身))	
	12 5 熱い応援にみんなが躍動 かがしま国体・大会開幕	かがしま国体・大会振り返り	

FMきりしま

放送年月	内容	放送年月	内容
H31	2月 ボランティア募集	R5	2月 炬火リレー走者募集
	2月 馬術イベント案内		3月 ボランティア募集
R1	7月 ハンドボールリハーサル大会案内		4月 炬火リレー走者募集
	8月 銃剣道リハーサル大会案内		5月 ジャズ体操、サッカー(知)競技リハーサル大会案内
R2	12月 弁当調製施設募集、ボランティア講習会案内		6月 馬術競技リハーサル大会案内
	3月 国体ダンスリレー動画出演者募集		6月 花育で教室参加者募集
R3	4月 ボランティア募集		7月 パークゴルフ案内
	9月 花育で教室参加者募集		9月 ゴルフ競技、グラウンド・ゴルフ競技案内
R4	7月 ボランティア再募集開始		10月 国体直前案内
			10月 サッカー(知)競技案内

ケーブルテレビ

放送年月日	番組名	内容
R2 6.1~6.14	キラリ女志力	市実行委員会事務局の紹介、国体開催準備の裏側
R5 9.11~10.15	—	国体PV CM放送
	9.25~10.1	わっぴかTV

MBCラジオ

放送年月日	番組名	内容
R4 12 16	いいなきりしま	国体PR階段アート完成
R5 10 6	いいなきりしま	国体直前案内・霧島市おもてなしのお店紹介
	10 11	モーニングスマイル

歓迎装飾

競技会場や通り会、観光関連施設等を装飾し、全国からの来訪者を温かくお迎えしました。

のぼり旗

(歓迎…歓迎のぼり旗、手づくり…手づくり応援のぼり旗) (単位：枚)

設置場所			歓迎	手づくり	合計
競技会場	ハンドボール	国分体育館	50	47	97
		溝辺体育館	84	47	131
		横川体育館	30	47	77
		隼人体育館	45	47	92
	ハンドボール・銃剣道	国分中央高等学校 精華アリーナ	57	47	104
		牧園アリーナ	88	47	135
	馬術	牧園特設馬術競技場	55	47	102
		霧島ゴルフクラブ	50	47	97
	ゴルフ	溝辺カントリークラブ	50	47	97
		丸岡公園緑地公園	50	47	50
	グラウンド・ゴルフ	丸岡公園緑地公園	50	47	50
		国分運動公園 陸上競技場	89	47	136
国分運動公園 多目的広場			47	47	
サッカー	国分運動公園 多目的広場	92	47	139	
	まきのほら運動公園 多目的広場		47	47	
小計			740	611	1,351
練習会場	ハンドボール	国分中体育館	2		2
		舞鶴中体育館	2		2
		溝辺小体育館	2		2
		溝辺中体育館	2		2
		日当山中体育館	2		2
		横川小体育館	2		2
	剣道	横川公民館	2		2
		隼人中体育館	2		2
		国分高校体育館	2		2
		隼人工業高校体育館	2		2
		高千穂小体育館	2		2
		牧園小体育館	2		2
銃剣道	国分武道館	2		2	
	緑の村体育館	2		2	
小計			30	0	30
市道等	市道	市道あゆみらい通り線	70		70
		参宮2号線	30		30
		市民会館周辺	15		15
		小計	115	0	115
		合計	1,373	611	1,894

小旗

(単位：本) (単位：枚)

設置場所			街灯数	フラッグ数	
市道	国分地区	縦馬場線 国分中央三丁目	11	22	
		町の下2号線 国分中央三丁目	3	6	
		新町線 横川町中ノ	20	40	
		後田線 横川町中ノ	12	24	
	横川地区	旭町線 横川町中ノ	10	20	
		麓線 牧園町宿窪田	4	8	
	牧園地区	瀬戸口2号線 牧園町宿窪田	5	10	
		大島居線 霧島町田口	7	7	
	霧島地区	永池～戸崎線 霧島町田口	20	20	
		神宮～内山田線 隼人町神宮	21	21	
	小計			113	178
	国道	国分地区	主要地方道 国分霧島線 国分中央三丁目	12	24
主要地方道 牧園薩摩線 横川町中ノ			25	50	
横川地区		横川停車場線 横川町中ノ	28	56	
		主要地方道 牧園薩摩線 牧園町宿窪田	30	60	
小計			95	190	



歓迎のぼり旗

歓迎小旗

文化プログラム

スポーツ文化や開催県の郷土文化等をテーマとし、開催県における国体開催の気運醸成や、国体の目的・意義の全国的な普及啓発等を目的として、下表のイベント等を文化プログラムとして実施しました。

事業名	期 日	会 場
霧島の環境を守るパネル展	令和5年6月1日(木)～6月14日(水)	霧島市役所 1階共通ロビー
霧島神宮 狭名田長田 御田植祭	令和5年6月6日(火)	狭名田の長田
霧島神宮 斎田御田植祭	令和5年6月10日(土)	霧島神宮 境内
第6回霧島市水産まつり	令和5年6月25日(日)	日当山温泉公園
鹿児島神宮 御田植祭	令和5年6月25日(日)	鹿児島神宮
きりしま吹奏楽団演奏会	令和5年7月2日(日)	霧島市民会館
第59回霧島国分夏まつり	令和5年7月15日(土)～16日(日)	国分市街地
鹿児島神宮 六月灯夏祭り	令和5年7月28日(金)	鹿児島神宮
ふるさと霧島夏まつり	令和5年7月29日(土)	霧島運動場
第16回大隅横川駅平和コンサート	令和5年7月30日(日)	JR大隅横川駅
よこがわ夏祭り	令和5年8月5日(土)	JR大隅横川駅前広場
霧島神宮 六月灯(献灯祭)	令和5年8月14日(月)	霧島神宮 境内
はんざり出し	令和5年8月16日(水)	国分広瀬瀬遊池
第18回天孫降臨霧島祭	令和5年8月26日(土)～27日(日)	みやまコンセール
霧島神宮 秋分祭	令和5年9月22日(金)	霧島神宮 境内
竹子ふるさとウォーク	令和5年9月24日(日)	溝辺町竹子地区
霧島市国際交流パネル展	令和5年10月2日(月)～10日(火)	霧島市役所
隼人浜下り	令和5年10月15日(日)	鹿児島神宮～隼人港
野外音楽フェス～みやまの森の響き	令和5年10月22日(日)	霧島国際音楽ホール・野外音楽堂
大隅横川駅ハッピーハロウィン“ヨコハロ”2023	令和5年10月29日(日)	JR大隅横川駅
第16回霧島市文化協会霧島支部文化祭	令和5年11月3日(金)	霧島公民館
霧島神宮 御神火祭	令和5年11月10日(金)	高千穂河原 古宮跡
霧島ふるさと祭2023	令和5年11月11日(土)～12日(日)	霧島市役所お祭り広場
第16回霧島市文化協会牧園支部文化祭	令和5年11月12日(日)	みやまコンセール
第18回霧島市文化協会福山支部文化祭	令和5年11月12日(日)	福山活性化センター
秋季ターゲットパードゴルフ大会(第52回県民の森杯)	令和5年11月18日(土)	鹿児島県民の森ターゲットゴルフ場
霧島市みぞべ秋祭り	令和5年11月23日(木)	みぞめ館周辺
第8回霧島市文化協会溝辺支部文化祭	令和5年11月23日(木)	溝辺公民館(みぞめ館)
霧島神宮 新嘗祭(ほぜ祭り)	令和5年11月23日(木)	霧島神宮 境内
温泉センター「神乃湯」(かみのゆ)	通年	温泉センター「神乃湯」
花文字(惣陣が丘山頂)	通年	惣陣が丘展望所
霧島市西郷公園	通年	西郷公園
日当山西郷どん村	通年	日当山西郷どん村
霧島市立隼人歴史民俗資料館 常設展	通年(休館日:月曜日(祝日の場合はその翌日))	霧島市立隼人歴史民俗資料館
霧島市立国分郷土館 常設展	通年(休館日:月曜日(祝日の場合はその翌日))	霧島市立国分郷土館
霧島市立隼人塚史跡館 常設展	通年(休館日:月曜日(祝日の場合はその翌日))	霧島市立隼人塚史跡館
高千穂河原ビジターセンター	通年	高千穂河原ビジターセンター
霧島郷土芸能の夕べ	年5回開催	みやまコンセール

カウントダウンボード

市民の国体に関わる意識や気運を高めるとともに、生徒・学生のものづくり研究や開発能力の促進を図るため、市内にある工業系の学校の協力により、カウントダウンボードを製作しました。会期延期で令和2年6月に一時撤去しましたが、新たな日程が決まり、リニューアルして再点灯式を行いました。

■製作校 隼人工業高等学校、霧島高等学校、鹿児島工業高等専門学校、第一工科大学

期 日	内 容
平成29年7月～平成31年2月	カウントダウンボード製作4校合同会議(計13回)
平成29年11月5日(日)	カウントダウンボード(1基)除幕式(霧島ふるさと祭り2017内)
平成31年2月25日(月)	カウントダウンボード(9基)完成披露式
令和3年3月30日(火)	カウントダウンボード(10基)再点灯式

花いっぱい運動

県内の農業系の高校で種子から育てたポット苗を小学校等に引き継いで育て、競技会場等を花で飾り、来訪者を歓迎しました。

年度別実績

年度	花育てリレー			プランター数	主な設置場所	推奨花の 花育て教室 開催数
	育成団体数	その他団体等				
	小中学校	高等学校				
平成30年度	48	2	33	500	学校、駅、競技会場等	
令和元年度	48	2	17	400	学校、駅、競技会場等	
令和3年度	48			250	学校	1
令和4年度	48			450	学校	1
令和5年度	48	1	1	1,750	各競技会場	1

花看板・プランターシール配布

霧島市花いっぱい運動助成申請団体(約260団体)に国体・大会PR用の花看板、プランターシールを配布しました。(平成30年度、令和元年度、令和3年度)

花苗引き渡し式

2020かごしま国体開催400日前イベントとして、令和元年8月30日に花育てリレー「花苗引き渡し式」を開催。国分中央高等学校園芸工学科の生徒が種子から育てたポット苗を、認定こども園あおば幼稚園の園児に引き継ぎました。

各競技会場における花プランター設置数

(単位:基)

競 技	会 場	花の種類	設置数
グラウンド・ゴルフ	丸岡公園緑地公園	マリーゴールド	100
ゴルフ	霧島ゴルフクラブ	サルビア	70
	溝辺カントリークラブ	ニチニチソウ	130
剣道	牧園アリーナ	サルビア	188
ハンドボール	国分体育館	マリーゴールド	60
	溝辺体育館	マリーゴールド	76
	横川体育館	サルビア	102
	隼人体育館	マリーゴールド	64
ハンドボール・銃剣道	国分中央高等学校精華アリーナ	ニチニチソウ	99
馬術	牧園特設馬術競技場	ニチニチソウ	150
サッカー(少年女子)	国分運動公園陸上競技場	マリーゴールド	20
	国分運動公園多目的広場	サルビア	46
	まきのはら運動公園多目的広場	ニチニチソウ、サルビア	82
合計			1,187

霧島高校花オブジェ

馬術競技会場を装飾する花オブジェ(プランター132基を設置できるフラワースタンド)を霧島高等学校の生徒が製作しました。



手づくり応援のぼり旗

市内の小中学校や事業所の児童生徒が、47都道府県の特徴や方言によるメッセージを盛り込んだ魅力の詰まった手づくり応援のぼり旗を制作しました。

年度別実績

年度	制作校数		制作枚数	設置場所
	小中学校	事業所等		
令和元年度	48	2	528	各競技会場（リハーサル大会用として7月末完成分のみ）
令和4年度	49		376	各競技会場
令和5年度		10	35	障スポ会場（国分運動公園陸上競技場）

披露・展示

2020かごしま国体・大会の延期に伴い、披露の機会が失われていた令和元年度制作の手づくり応援のぼり旗を鹿児島空港に展示し、コロナ禍の中、鹿児島から全国に応援のメッセージを届けました。

展示期間	展示場所	開催前イベント
令和3年10月7日～令和3年12月7日	鹿児島空港 正面駐車場	2年前記念
令和4年2月1日～令和4年2月28日	鹿児島空港 国内線ビル3階ギャラリーフレンドリー	600日前記念
令和5年3月1日～令和5年4月28日	鹿児島空港 正面駐車場、国内線ビル3階ギャラリーフレンドリー※	200日前記念

※ギャラリーフレンドリーには令和4年度制作分を展示

クリーンアップ運動

全国からの来訪者を美しいまちでお迎えするため、また、市民協働による環境美化活動を促進することで、市民の開催気運を醸成するため、主に錦江湾クリーンアップ作戦に取り組みました。

年度別実績

(単位：人)

実施日	活動名	場所	参加人数
R1	6/30 錦江湾クリーンアップ作戦	下井海岸	700
	7/7 第168回「鹿児島掃除に学ぶ会」	お祭り広場トイレ等	80
	7/15 錦江湾クリーンアップ作戦	福山港周辺海岸	182
	7/9 錦江湾クリーンアップ作戦	小浜海岸	527
R2	10/10 錦江湾クリーンアップ作戦秋の部（国分南小学校環境学習）	下井海岸	78
R3	6/27 錦江湾クリーンアップ作戦	下井海岸	430
	7/18 錦江湾クリーンアップ作戦	小浜海岸	400
	7/22 錦江湾クリーンアップ作戦	福山港周辺海岸	273
	10/9 錦江湾クリーンアップ作戦秋の部（国分南小学校環境学習）	下井海岸	64
R4	6/26 錦江湾クリーンアップ作戦	下井海岸	504
	7/9 錦江湾クリーンアップ作戦	小浜海岸	470
R5	6/25 錦江湾クリーンアップ作戦	下井海岸	507
	7/8 錦江湾クリーンアップ作戦	小浜海岸	531
	7/17 錦江湾クリーンアップ作戦	福山港周辺海岸	243

炬火リレー

県が採火した炬火を県内全市町村3コース（薩摩コース・大隅コース・離島コース）で巡回するリレーを実施しました。湧水町から炬火を引き受け、霧島市内7区間を走行し、始良市に引き渡しました。

■期 日 令和5年7月24日(月)

■出発式 霧島神宮本殿前において、天孫降臨霧島九面太鼓保存会による演舞披露。大太鼓の合図に合わせ炬火リレースタート。

■コース 令和4年2月に一部が国宝に指定された霧島神宮、同じく国の重要文化財に指定された鹿児島神宮などを通る歴史と観光のコース、空港や中心市街地などの賑わいのコース、高千穂地区や福山地区の景観のコースなど、当市の魅力を発信できるコースを設定しました。また、牧園特設馬術競技場では、乗馬での炬火リレーを行い、馬術競技をPRしました。

区間	時間	ルート	距離(km)	走者数(人)※介助者含まず		
				小中学生	一般	合計
霧島コース	8:30～8:45	霧島神宮本殿前 ～ 霧島市観光案内所	0.7	9	6	15
牧園コース	9:30～9:45	霧島高原乗馬クラブ ～ 牧園特設馬術競技場	0.5	15	4	19
横川コース	10:40～10:50	JR大隅横川駅 ～ 横川総合支所	0.3	9	5	14
溝辺コース	11:43～11:58	陵南中学校 ～ 西郷公園	0.9	12	6	18
隼人コース	12:42～12:52	宮内小学校 ～ 鹿児島神宮本殿前	0.4	23	7	30
福山コース	15:00～15:10	黒酢の里楠志田 ～ オレンジ学園	0.7	24	2	26
国分コース	16:00～16:10	国分シビックセンター ～ 国分山形屋前広場	0.4	23	8	31
合 計			3.9	115	38	153

学校観戦・応援

令和5年度において複式学級のある小学校は全校児童、それ以外の小学校は4年生以上の児童、中学校は全校生徒を対象として学校観戦・応援を行い、49校、約8,200人（引率者含む）が参加しました。

学校観戦・応援者数

(単位：人)

競技	会場	9月		10月						計	
		21木	22金	10火	11水	12木	13金	14土	16月		30月
ゴルフ	霧島ゴルフクラブ	46	63								109
	溝辺カントリークラブ	25	57								82
剣道	牧園アリーナ			101							101
ハンドボール	国分体育館			671	668	378					1,717
	溝辺体育館			473	702	574					1,749
	横川体育館			362							362
馬術	牧園特設馬術競技場				328	180	360	128			996
サッカー(少年女子)	国分運動公園陸上競技場						345		582		927
	国分運動公園多目的広場						788	160			948
	まきのはら運動公園多目的広場						217	82			299
銃剣道	国分中央高等学校精華アリーナ							107	222		329
サッカー(知)	国分運動公園陸上競技場									331	331
	国分運動公園多目的広場									287	287
合 計		71	120	1,607	1,698	1,132	1,710	477	804	618	8,237

ボランティア

2020かごしま国体に向け、平成31年1月1日からボランティア募集を開始しました。延期後は、令和4年6月下旬から再募集を開始し、登録者は395名となりました。

登録者数

個人・グループ 266人
 企業・団体 129人

隊友会国分支部、国分単人自動車学校、西牧之原ボランティア有志の会、福地建設株式会社、霧島地区女性団体連絡協議会、日本民踊カトリア会、明治安田生命霧島営業所、(株)ジーエスエフ (登録順)

年代別登録状況

	10歳代	20歳代	30歳代	40歳代	50歳代	60歳代	70歳代	80歳以上	合計
人数	17	15	24	36	58	108	119	18	395
比率	4.3%	3.8%	6.1%	9.1%	14.7%	27.3%	30.1%	4.6%	100.0%

地区別登録状況

	国分	溝辺	横川	牧園	霧島	隼人	福山	市外	合計
人数	184	12	14	24	30	81	32	18	395
比率	46.6%	3.0%	3.5%	6.1%	7.6%	20.5%	8.1%	4.6%	100.0%

リハーサル大会従事者数

競技	会場	6月				計
		8木	9金	10土	11日	
馬術	牧園特設馬術競技場	11	15	28	30	84

ボランティア講習会実績

実施日	講師	参加人数
令和2年1月19日	日本エアコンピューター株式会社	87
令和4年11月27日	株式会社さくらコミュニケーションズ	87
令和5年9月2日	ANAビジネスソリューション株式会社	251

本大会従事者数

(単位：人)

競技	会場	9月							10月							計					
		19火	20水	21木	22金	23土	24日	5木	6金	7土	8日	9月	10火	11水	12木		13金	14土	15日	16月	17火
ゴルフ	霧島ゴルフクラブ		6	16	17																39
	溝辺カントリークラブ		7	17	17																41
剣道	牧園アリーナ							4	28	24	7										63
ハンドボール	国分体育館										8	9	10	8	9						44
	溝辺体育館										8	8	8	8	8						40
	横川体育館										8	9	8								25
	隼人体育館										8	11									19
	国分中央高校精華アリーナ							5	4												9
馬術	牧園特設馬術競技場										13	15	16	30	31	31	30	32			198
サッカー	国分運動公園														16	16	16	14			62
	まきのほら運動公園														15	14					29
銃剣道	国分中央高校精華アリーナ														2	11	11	6			30
総合案内所	鹿児島空港	2	2	2	2	2	2	2	2	2	2	2	2	2	2	2	2	2	2	2	36
	JR国分駅										2	2	2	2	2	2	2	2	2		20
シャトルバス乗降所	鹿児島空港										2	2	2	2	2	2	2	2	2		18
	霧島市役所お祭り広場										4	4	4	4	4	4	4	4	4		36
	合計	2	15	35	36	2	2	2	2	8	88	89	59	56	57	74	81	69	30	2	709

ふるまい

郷土料理や地元食材をふんだんに使った料理、特産品等を提供し、当市の魅力を余すことなく発信するため、ふるまいコーナーを設置しました。

競技	会場	月日	開始時間	協力団体	提供品	数量(個)
ジャズ体操	国分海浜公園体育館	6月4日	12時	今吉製茶	クッキー(プレーン、霧島抹茶)、霧島茶	150
馬術リハ	牧園特設馬術競技場	6月10日	11時	霧島市食生活改善推進連絡協議会	茶々丸ポーロ	200
		6月11日	11時	霧島市食生活改善推進連絡協議会	あくまき	200
パークゴルフ	まきのほら運動公園	7月30日	11時	ヘンタ製茶	霧島茶マカロン、霧島茶	250
グラウンド・ゴルフ	丸岡公園緑地公園	9月23日	11時	鹿児島Spice club	ポップコーン	200
		9月24日	11時	鹿児島Spice club	ポップコーン	200
ゴルフ	霧島ゴルフクラブ	9月20日	11時	高千穂地区自治公民館女性部	ふくれ菓子	200
		9月21日	11時	霧島市茶業振興会(ヘンタ製茶)	霧島抹茶ダックワーズ(50)、霧島茶マカロン(50)、霧島抹茶羊羹(50)、霧島茶(100)	
		9月22日	11時	霧島市茶業振興会(ヘンタ製茶)	霧島抹茶ダックワーズ(50)、霧島茶マカロン(50)、霧島抹茶羊羹(50)、霧島茶(100)	
	溝辺カントリークラブ	9月20日	11時	霧島市茶業振興会(今吉製茶)	クッキー(プレーン、霧島抹茶)、霧島茶	200
		9月21日	11時	霧島市茶業振興会(今吉製茶)	霧島抹茶シフォン、霧島茶	200
		9月22日	11時	霧島市茶業振興会(今吉製茶)	クッキー(プレーン、霧島ほうじ茶)、霧島茶	200
剣道	牧園アリーナ	10月8日	11時	霧島市商工会女性部(牧園支部)	おからクッキー【購入】	250
			13時	鹿児島・佐賀エールプロジェクト	ひしぼろ	100
		10月9日	11時	霧島地区地域女性団体連絡協議会	変わりふくれがし	200
			13時	鹿児島・佐賀エールプロジェクト	ひしぼろ	150
		10月10日	12時	牧園町各種女性団体連絡協議会 JAあいら女性部	がね、ごま菓子	250
			13時	鹿児島・佐賀エールプロジェクト	ひしぼろ	100
ハンドボール	国分体育館	10月8日	11時	霧島市食生活改善推進連絡協議会	ふくれ菓子、しそジュース	200
		10月9日	11時	霧島市食生活改善推進連絡協議会	あくまき	200
		10月10日	11時	霧島市食生活改善推進連絡協議会	茶々丸ポーロ、しそジュース	200
		10月11日	11時	美腸発酵フードアドバイザー協会	なんこつ煮	200
		10月12日	11時	霧島市食生活改善推進連絡協議会	けせん団子	200
	溝辺体育館	10月8日	11時	霧島市商工会女性部(溝辺支部)	抹茶塩(溝辺産)ポップコーン、冷茶	200
10月9日		11時	霧島市食生活改善推進連絡協議会	あくまき	200	
10月10日		11時	霧島市食生活改善推進連絡協議会	茶々丸ポーロ、しそジュース	200	
10月11日		11時	霧島市食生活改善推進連絡協議会	けせん団子	200	
10月12日		11時	霧島市食生活改善推進連絡協議会	いこもち	200	
横川体育館	10月8日	11時	霧島市食生活改善推進連絡協議会	ふくれ菓子、しそジュース	200	
	10月9日	11時	霧島市食生活改善推進連絡協議会	黒糖ポーロ、しそジュース	200	
	10月10日	11時	霧島市商工会女性部(横川支部)	ふくれ菓子、バナナ【購入】	200	
隼人体育館	10月8日	11時	隼人町各種女性団体連絡協議会	ふっかん、ゆべし【購入】	200	
	10月9日	11時	霧島市商工会女性部(隼人支部)	ふくれ菓子、がね、漬物【購入】	200	
国分中央高等学校 精華アリーナ	10月8日	11時	国分中央高等学校 生活文化科	かるかん、お茶サイダー	200	
	10月9日	11時	国分中央高等学校 生活文化科	かるかん、お茶サイダー	200	
馬術	牧園特設馬術競技場	10月11日	11時	牧園町各種女性団体連絡協議会 万膳クラブ	カライモおこわ	200
		10月12日	11時	霧島市食生活改善推進連絡協議会	春駒	200
		10月13日	11時	霧島市食生活改善推進連絡協議会	かるかん	200
		10月14日	11時	霧島市食生活改善推進連絡協議会	芋こんにゃく、黒糖ポーロ	200
		10月15日	11時	霧島市食生活改善推進連絡協議会	しそ寒天、ゆべし	200
		10月13日	11時	霧島市食生活改善推進連絡協議会	黒糖ポーロ、しそジュース	200
サッカー(少年女子)	国分運動公園 陸上競技場	10月15日	11時	霧島市食生活改善推進連絡協議会	ふくれ菓子、ゆべし	200
		10月16日	11時	霧島市食生活改善推進連絡協議会	かるかん、しそジュース	200
	国分運動公園 多目的広場	10月13日	11時	霧島市食生活改善推進連絡協議会	黒糖ポーロ、しそジュース	200
		10月14日	11時	国分地区各種女性団体連絡協議会	ふかし芋、ふくれ菓子	200
まきのほら運動公園 多目的広場	10月13日	11時	ふくやま女性の会	がね、福山みかん	200	
	10月14日	11時	霧島市商工会女性部(福山支部)	はちみつ黒酢	200	
銃剣道	国分中央高等学校 精華アリーナ	10月14日	11時	国分中央高等学校 生活文化科	かるかん、お茶サイダー	200
		10月15日	11時	国分中央高等学校 生活文化科	かるかん、お茶サイダー	200
		10月16日	11時	国分中央高等学校 生活文化科	かるかん、お茶サイダー	200

総合案内所

鹿児島空港及びJR国分駅に総合案内所を設置し、各競技会や観光、交通案内を行いました。(鹿児島空港は県と合同)

利用者数 (単位：人)

設置場所	開設時間	9月							合計
		19火	20水	21木	22金	23土	24日		
鹿児島空港	8:30～18:00	150	167	189	180	97	96	879	

設置場所	開設時間	10月														合計
		5木	6金	7土	8日	9月	10火	11水	12木	13金	14土	15日	16月	17火		
鹿児島空港	8:30～18:00	132	173	276	107	194	184	192	373	315	293	209	87	95	2,630	
JR国分駅	8:30～17:00			10	34	30	38	39	61	54	65	54	33		418	
合計		132	173	286	141	224	222	231	434	369	358	263	120	95	3,048	

無料ドリンクコーナー

選手・監督等をはじめ、競技会場に訪れる方々にスポーツドリンク等を提供する無料ドリンクコーナーを設置しました。(単位：箱)

ドリンク種類	スポーツドリンク	炭酸飲料	関平鉱泉水	きりしま茶
一箱当たり本数	1.5L×8本	1.5L×8本	2L×6本	500ml×24本
提供数	207	170	66	72

売 店

選手・監督や一般観覧者に、地域の特産物等のPR及び販売を促進するため、各競技会場に売店を設置しました。

競技	会場	開設期間	出店数						合計
			国体記念グッズ	スポーツ用品	郷土物産品	飲食物	宅配便	その他	
ゴルフ	霧島ゴルフクラブ	9月20日～22日	1						1
	満辺カントリークラブ	9月20日～22日	1		2				3
	小計		2	0	2	0	0	0	4
グラウンド・ゴルフ	丸岡公園緑地公園	9月23日～24日	2	4	3		1		10
	小計		2	4	3	0	1	0	10
剣道	牧園アリーナ	10月8日～10日	5	5	2	2	1	1	16
	小計		5	5	2	2	1	1	16
ハンドボール	国分体育館	10月8日～12日	2		1				3
	溝辺体育館	10月8日～12日	2	1	1				4
	横川体育館	10月8日～10日	2		2				4
	隼人体育館	10月8日～9日	1		2				3
	国分中央高等学校精華アリーナ	10月8日～9日	1		1				2
	小計		8	1	7	0	0	0	16
馬術	牧園特設馬術競技場	10月11日～15日	1	12	3	6		3	25
	小計		1	12	3	6	0	3	25
サッカー	国分運動公園陸上競技場	10月13日、15日、16日	1		1	4			6
	国分運動公園多目的広場	10月13日～14日			1	2			3
	まきのはら運動公園多目的広場	10月13日～14日				1			1
	小計		1	0	2	7	0	0	10
銃剣道	国分中央高等学校精華アリーナ	10月14日～16日	2	1	1	1	1	1	7
	小計		2	1	1	1	1	1	7
合計			21	23	20	16	3	5	88

識別用品

競技会の円滑な運営を図るため、競技役員や補助員等にIDカード、服飾(ジャンパー、帽子)を配布しました。

役職	配布対象者	ID役職表記	IDカード	ジャンパー・帽子	
大会役員	大会役員・競技会役員 会長をはじめとする顧問、 参与などの役員(プログラム記載者)	大会関係者	ネイビー	配布なし	
	来賓	来賓(上記に属さない者)	来賓	ネイビー	配布なし
競技会役員	会長をはじめとする顧問、 参与などの役員(プログラム記載者)、JAD関係者	大会関係者	ネイビー	配布なし	
競技役員	競技の運営に携わる者 (競技団体関係者)	大会関係者	ネイビー	ネイビー×イエロー	
競技補助員	競技役員の補助業務に携わる者	大会関係者	ネイビー	ターコイズ×ネイビー	
競技会係員	競技会の運営に携わる者 (市職員、消防職員、お成り、 輸送、学校観戦)	大会関係者	ネイビー	ロイヤルブルー×ネイビー	
	【馬術競技のみ】馬事衛生業務に携わる者	大会関係者	ネイビー	グリーン×ネイビー	
競技会補助員	競技会係員の補助業務に携わる者	大会関係者	ネイビー	ターコイズ×ネイビー	
	ボランティア	ボランティア	オレンジ	オレンジ×ネイビー	
選手・監督	各競技の選手・監督・チーム関係者	選手・監督・チーム関係者	バイオレット	配布なし	
視察員、報道員	後援県自治体、競技団体関係者及び 各都道府県体協等	視察員	ブラック	配布なし	
	報道関係者	報道員	ブラック	配布なし	
大会関係者	実行委員会事務局	市実行委員会事務局職員 (国民体育大会推進課職員)	実行委員会事務局	レッド	ブラック×レッド
	医師・保健師	救護業務に携わる者	医師・保健師	ホワイト×レッド	ホワイト×レッド
	獣医師・装蹄師	【馬術競技のみ】 馬診療・装蹄所における業務に携わる者	大会関係者	ネイビー	配布なし
引率者	学校観戦・応援引率者、 エスコートキッズ関係者、 補助員引率教諭、公開演技 団体引率者	大会関係者	ネイビー	配布なし	
	ふるまい関係者	おもてなしコーナーのふるまい業務に携わる者	大会関係者	ネイビー	エプロン・三角巾
その他	委託業者	市実行委員会が委託している業者 (弁当・警備・ゴミ収集業者含む。)	大会関係者	ネイビー	配布なし
	施設関係者	施設関係者	大会関係者	ネイビー	配布なし
	売店関係者	売店関係者	大会関係者	ネイビー	配布なし

※帽子は原則屋外従事者のみ配布

配布物

選手・監督、大会関係者に、プログラムや観光パンフレット等を資料袋に入れて配布しました。また、当市の魅力をPRするために、特産品等を配布しました。

配布物	配布対象											競技会場 受付 (一般観覧 者用)
	選手・ 監督等	大会役員・ 来賓・ 競技会役員	競技役員	競技(会) 補助員 ※高校生	ボランティア	医師	馬事衛生班 ・獣医師 ・装蹄師	自衛隊	公開演技 (吹奏楽部等)	視察員	報道員	
資料袋 (不織布)	○		○		○					○		
資料袋 (ビニール)	○	○	○	○		○	○	○	○	○	○	
黒酢(5種類のうちいずれか1種類)	○	○	○							○	○	
霧島茶 ティー バッグ	○	○	○		○	○			○	○		
タオル	○			○			○	○	○			
錫キー ホルダー	○			○		○	○		○			
手拭い	○			○					○			
参加章 (県製作)	○		○									
記念章 (県製作)	○	○	○	○	○					○		
市観戦 ガイド ブック (A5サイズ)					○				○	○	○	
きりしま 旅ガイド (A5サイズ)	○	○	○						○	○	○	
おもてなし のお店冊子 (A4サイズ)	○	○	○						○	○	○	

医療救護

選手・監督、役員、大会関係者及び一般観覧者等の傷病発生に対応するため、各競技会場に救護所を設置しました。救護所では、応急処置及び必要に応じて医療機関への搬送を行いました。

医療従事者配置実績

区分	ゴルフ	剣道	ハンドボール	馬術	サッカー	銃剣道
開設日数(日)	2	3	5	8	4	3
救護所数(か所)	2	1	5	1	3	1
医師(人)		3		14		3
保健師(人)	4	3	17	13	7	3
合計(人)	4	6	17	27	7	6

※馬術競技は入既日を含む
※人数は延べ人数

救護所取扱傷病者数

(単位：人)

区分	ゴルフ		剣道		ハンドボール		馬術		サッカー		銃剣道		救護所 合計	医療 機関 合計
	救護所	医療 機関	救護所	医療 機関	救護所	医療 機関	救護所	医療 機関	救護所	医療 機関	救護所	医療 機関		
胃腸 障害	選手・監督												0	0
	その他								1				1	0
感冒	選手・監督												0	0
	その他			1		3							4	0
貧血	選手・監督												0	0
	その他						1						1	0
頭痛	選手・監督												0	0
	その他			1									1	0
熱中症	選手・監督												0	0
	その他	1					1						2	0
疲労	選手・監督												0	0
	その他												0	0
眼症	選手・監督												0	0
	その他												0	0
耳症	選手・監督												0	0
	その他												0	0
歯牙 外傷	選手・監督												0	0
	その他												0	0
打撲	選手・監督			1		2			2	1			5	1
	その他												0	0
捻挫	選手・監督												0	0
	その他												0	0
骨折	選手・監督					1	1						1	1
	その他												0	0
脱臼	選手・監督												0	0
	その他												0	0
筋腱 断裂	選手・監督			4	2								4	2
	その他	1											1	0
挫・切 裂創	選手・監督					1	1			1	1		2	2
	その他					2				1			3	0
その他	選手・監督							20	1				20	1
	その他					3		4					7	0
合計	選手・監督	0	0	5	2	4	2	20	1	3	2	0	32	7
	その他	2	0	0	0	7	0	9	0	2	0	0	20	0
合計	2	0	5	2	11	2	29	1	5	2	0	52	7	

弁 当

弁当調整施設を募集し、大会関係者に昼食弁当を準備しました。

斡旋弁当…選手・監督、視察員、報道員に弁当業者が販売したもの

支給弁当…競技役員、競技補助員、競技会係員、競技会補助員に実行委員会が提供したもの

会期前競技実績 (単位：個)

競技	会場	区分	9月						競技会場別合計
			19火	20水	21木	22金	23土	24日	
ゴルフ	霧島ゴルフクラブ	支給	30	143	218	212			603
	溝辺カントリークラブ	支給	29	96	114	114			353
案内所	鹿児島空港	支給	3	3	3	3	3	3	18
乗降所	鹿児島空港	支給		3	3	3			9
	霧島市役所(お祭り広場)	支給		2	2	2			6
支給弁当 小計			62	247	340	334	3	3	989

本会期競技実績 (単位：個)

競技	会場	区分	10月														区分別合計	競技会場別合計
			5木	6金	7土	8日	9月	10火	11水	12木	13金	14土	15日	16月	17火			
剣道	牧園アリーナ	斡旋		45	45	423	355	180									1,048	2,392
		支給		155	211	335	324	319									1,344	
ハンドボール	国分体育館	斡旋				25	23	25	29	10							112	960
		支給			51	150	153	165	167	162							848	
	溝辺体育館	斡旋				55	67	18	19	11							170	936
		支給			34	135	139	153	157	148							766	
	横川体育館	斡旋				28	48	8									84	511
		支給			22	132	132	141									427	
隼人体育館	斡旋				38	21										59	336	
	支給			24	126	127										277		
国分中央高等学校 精華アリーナ	斡旋				19	24										43	346	
	支給			24	141	138										303		
馬術	牧園特設馬術競技場	斡旋				18	123	218	240	229	245	235	173			1,481	3,866	
		支給				165	137	230	372	360	372	356	393			2,385		
サッカー	国分運動公園 陸上競技場	斡旋									72		48	49		169	736	
		支給								7	193		182	185		567		
	国分運動公園 多目的広場	斡旋											45			45	357	
		支給										114	198			312		
まきのはら運動公園	斡旋										105	50			155	492		
	支給								2	3	168	164			337			
銃剣道	国分中央高等学校 精華アリーナ	斡旋									159	132	79			370	1,412	
		支給								2	217	283	276	264		1,042		
総合案内所	鹿児島空港	支給	3	3	3	3	3	3	3	3	3	3	3	3	3	39	69	
	J R国分駅	支給			3	3	3	3	3	3	3	3	3	3	3	30		
乗降所	鹿児島空港	支給				5	5	5	5	5	5	5	5	5	5	45	99	
	霧島市役所(お祭り広場)	支給				6	6	6	6	6	6	6	6	6	6	54		
斡旋弁当 小計			0	45	45	606	661	449	288	250	422	489	353	128	0	3,736	12,512	
支給弁当 小計			3	158	372	1,201	1,167	1,025	715	699	1,081	1,018	868	466	3	8,776		
合計			3	203	417	1,807	1,828	1,474	1,003	949	1,503	1,507	1,221	594	3	12,512		

※斡旋弁当は最終発注数

宿 泊

燃ゆる感動かがしま国体・かがしま大会実行委員会と会場地市町村実行委員会が合同で「燃ゆる感動かがしま国体合同配宿本部」を設置し、宿泊施設等の協力を得て、選手・監督、大会関係者の配宿を行いました。

■は競技実施日

会期前競技宿泊人数 (単位：人)

競技	種別名	宿泊実人員	9月								合計	
			16土	17日	18月	19火	20水	21木	22金	23土		24日
ゴルフ	成年男子	215	21	65	97	206	213	212	111			925
	少年男子	120	20	45	60	117	118	119	45			524
	競技役員	40			8	20	38	40	1			107
選手・監督 小計		335	41	110	157	323	331	331	156	0	0	1,449
競技(会)役員 小計		40	0	0	8	20	38	40	1	0	0	107
合計		375	41	110	165	343	369	371	157	0	0	1,556

本会期競技宿泊人数 (単位：人)

競技	種別名	宿泊実人員	10月														合計	
			3火	4水	5木	6金	7土	8日	9月	10火	11水	12木	13金	14土	15日	16月		17火
剣道	成年男子	331				131	316	331	321	73								1,172
	成年女子	69				30	69	69	37	4								209
	少年男子	132				100	132	97	34									363
	少年女子	131				104	130	97	26									357
	競技(会)役員	107			1	10	104	107	106	9								337
ハンドボール	成年男子	293				106	293	293	167	112	23							994
	成年女子	334				136	284	316	286	130	77	25						1,254
	少年男子	321				195	314	320	266	150	64	49						1,358
	少年女子	273				157	271	269	136	72	55							960
	競技(会)役員	69				64	67	60	41	31								263
馬術	成年男子	115				6	13	85	108	106	103	100	88					609
	成年女子	85				3	9	63	74	78	74	72	70					443
	少年(男子)	64				6	11	53	56	59	57	59	50					351
	少年(女子)	42				4	7	37	42	42	42	41	39					254
	競技役員	90			4	5	18	25	45	86	86	86	86	84	1			526
サッカー	少年女子	355							59	235	355	330	160	93	65			1,297
	競技役員	113						4	4	15	93	74	38	31				259
銃剣道	成年男子	161							3	3	44	161	154	117	32			514
	少年男子	58									8	58	54	40	9			169
	競技(会)役員	43									18	39	42	36	1			136
選手・監督 小計		2,764	0	0	0	959	1,828	1,832	1,511	883	742	757	821	615	250	106	0	10,304
競技(会)役員 小計		422	0	0	5	15	186	199	215	140	132	197	199	164	68	1	0	1,521
合計		3,186	0	0	5	974	2,014	2,031	1,726	1,023	874	954	1,020	779	318	107	0	11,825

輸送・交通

選手・監督等をバス・タクシーにより計画輸送し、一般観覧者を鹿児島空港及び霧島市役所（お祭り広場）からシャトルバスにより輸送しました。

競技別バス利用実績

(単位：台)

競技	区分	9月				10月												区分別合計	競技別合計
		19火	20水	21木	22金	6金	7土	8日	9月	10火	11水	12木	13金	14土	15日	16月	30月		
ゴルフ	選手等	2	7	7	7													23	32
	一般観覧者		3	3	3													9	
剣道	選手等					2	2	5	5	5								19	31
	一般観覧者							4	4	4								12	
ハンドボール	選手等						13	20	16	7	6	4						66	96
	一般観覧者							8	8	6	4	4						30	
馬術	選手等								2	1	1	2	1	1	1			9	29
	一般観覧者										4	4	4	4	4			20	
サッカー	選手等									3	3	4	3	2	2			17	31
	一般観覧者											5	5	2	2			14	
銃剣道	選手等										1	1	2	2	1			7	10
	一般観覧者											1	1	1	1			3	
学校観戦	予備						1	4	2	1								9	93
合計		2	10	10	10	2	16	41	37	42	38	34	32	24	12	14	7	331	331

※競技にまたがる副次使用の場合は、主として使用した競技に計上

競技別タクシー利用実績

(単位：台)

競技	種類	9月				10月												種類別合計	競技別合計
		19火	20水	21木	22金	6金	7土	8日	9月	10火	11水	12木	13金	14土	15日	16月	30月		
ゴルフ	普通																	0	10
	ジャンボ		2	4	4													10	
剣道	普通																	0	0
	ジャンボ																	0	
ハンドボール	普通																	0	0
	ジャンボ																	0	
馬術	普通																	0	1
	ジャンボ								1									1	
サッカー	普通											3		1	1			5	11
	ジャンボ											2	2	1	1			6	
銃剣道	普通																	0	0
	ジャンボ																	0	
学校観戦	普通									2		2	3					7	14
	ジャンボ									3		1	3					7	
合計		0	2	4	4	0	0	0	0	6	0	3	11	2	2	2	0	36	36

シャトルバス乗車人数

(単位：人)

競技	9月				10月												合計	
	19火	20水	21木	22金	6金	7土	8日	9月	10火	11水	12木	13金	14土	15日	16月	30月		
ゴルフ		30	48	41														119
剣道							135	124	69									328
ハンドボール							236	203	167	158	83							847
馬術										176	142	169	202	229				918
サッカー												138	68	51	72			329
銃剣道													20	24	46			90
合計		30	48	41			371	327	236	334	225	307	290	304	118			2,631

※延べ人数

消防・警備・防災

安全・安心な競技会運営のため、各競技会場等に交通誘導・夜間警備員を配置しました。また、災害発生時業務マニュアル等を作成し、災害発生時の対応や情報伝達系統を明確にするとともに、霧島市消防局とも連携し、各競技会場の緊急車両の進入経路等を確認しました。

警備員配置数

(単位：人)

競技名	区分	9月				10月											合計	
		20水	21木	22金	7土	8日	9月	10火	11水	12木	13金	14土	15日	16月				
ゴルフ	交通誘導	3	3	3														9
剣道	交通誘導				2	4	4	4										14
ハンドボール	交通誘導				1	12	11	5	5	5								39
馬術	交通誘導					5	5	5	7	7	7	7	7	7				50
	夜間警備					3	3	3	3	3	3	3	3					21
サッカー	交通誘導											5	5	4	4			18
銃剣道	交通誘導													2	2	2		6
お祭り広場駐車場	交通誘導	3	3	3		3	3	3	3	3	3	3	3	3	3	3	3	36
合計		6	6	6	3	27	26	20	18	18	18	20	16	9				193

競技補助員・競技会補助員協力校

(五十音順)

■大学

第一工科大学

■高等学校

鹿児島工業高等学校
 鹿児島工業高等専門学校
 鹿児島女子高等学校
 鹿児島第一高等学校
 鹿児島中央高等学校
 加治木工業高等学校
 加治木高等学校
 神村学園高等部
 霧島高等学校
 国分高等学校
 国分中央高等学校
 樟南高等学校
 隼工業高等学校
 福山高等学校

■中学校

神村学園中等部
 国分中学校
 隼人中学校
 舞鶴中学校

競技日程・会場

燃ゆる感動かがしま国体（特別国民体育大会）

総合開会式10月7日(土)・総合閉会式10月17日(火) 会場：白波スタジアム（鹿児島県立鴨池陸上競技場）

【正式競技(会期前実施競技)】

競技名	種別	競技会場	令和5年9月									
			16土	17日	18月	19火	20水	21木	22金	23土		
ゴルフ	成年男子	霧島ゴルフクラブ					●	●	●			
	少年男子	溝辺カントリークラブ					●	●	●			

【正式競技】

競技名	種別	競技会場	令和5年10月												
			7土	8日	9月	10火	11水	12木	13金	14土	15日	16月	17火		
剣道	全種別	牧園アリーナ		●	●	●									
ハンドボール	全種別	国分体育館		●	●	●	●	●							
		溝辺体育館		●	●	●	●	●							
		横川体育館		●	●	●									
		隼人体育館		●	●										
		国分中央高等学校精華アリーナ		●	●										
馬術	成年男子 成年女子 少年	牧園特設馬術競技場					●	●	●	●	●				
サッカー	少年女子	国分運動公園陸上競技場								●		●	●		
		国分運動公園多目的広場								●	●				
銃剣道	成年男子	国分中央高等学校精華アリーナ									●	●	●		
	少年男子										●	●	●		

【公開競技】

競技名	競技会場	競技日程
グラウンド・ゴルフ	丸岡公園緑地公園	令和5年9月23日(土)～24日(日)

【デモンストレーションスポーツ】

競技名	競技会場	競技日程
ジャズ体操	国分海浜公園体育館	令和5年6月4日(日)
パークゴルフ	まきのはら運動公園福山パークゴルフ場	令和5年7月30日(日)

燃ゆる感動かがしま大会（特別全国障害者スポーツ大会）

開会式10月28日(土)・閉会式10月30日(月) 会場：白波スタジアム（鹿児島県立鴨池陸上競技場）

【正式競技】

競技名	競技会場	令和5年10月		
		28土	29日	30月
サッカー(知)	国分運動公園陸上競技場	●	●	●
	国分運動公園多目的広場	●	●	●

競技別来場者数

【正式競技】

競技	会場	競技日数	選手・監督	大会関係者						観覧者				合計		
				大会役員 競技会役員	競技役員	競技補助員	競技係員	競技会補助員	ボランティア	その他 関係者 ※公開演技等	視察員	報道員	一般 観覧者 ※学校観 戦含む		その他 ※来賓等	
ゴルフ	霧島ゴルフクラブ	3日間	564		94	102	144			39		82	52	300		1,377
	溝辺カントリークラブ	3日間	336		78	118	119			41		113	111	750		1,666
	小計		900	0	172	220	263	0	80	0	195	163	1,050	0	3,043	
剣道	牧園アリーナ	3日間	851	400	336	79	189			60		271	83	8,155		10,424
	小計		851	400	336	79	189	0	60	0	271	83	8,155	0	10,424	
ハンドボール	国分体育館	5日間	520	87	183	180	230	50	45	3	170	75	9,762	4	11,309	
	溝辺体育館	5日間	518	2	161	160	217	50	40	3	166	38	10,164	5	11,524	
	横川体育館	3日間	336	17	79	102	109	30	25		32	4	2,592		3,326	
	隼人体育館	2日間	208		54	74	66	20	19		59	7	998		1,505	
	国分中央高等学校 精華アリーナ	2日間	234		56	70	64	46	9		22	14	1,870		2,385	
	小計		1,816	106	533	586	686	196	138	6	449	138	25,386	9	30,049	
馬術	牧園特設 馬術競技場	5日間	2,631	25	1,044	237	956	277	202	1,878	841	110	5,899	50	14,150	
	小計		2,631	25	1,044	237	956	277	202	1,878	841	110	5,899	50	14,150	
サッカー	国分運動公園 陸上競技場	3日間	288		75	252	135	85	63	29	462	45	2,776		4,210	
	国分運動公園 多目的広場	2日間	228		45								1,534		1,807	
	まきのはら運動公園 多目的広場	2日間	213		43	90	52	34	31	27	148	7	843		1,488	
	小計		729	0	163	342	187	119	94	56	610	52	5,153	0	7,505	
銃剣道	国分中央高等学校 精華アリーナ	3日間	738	150	267	222	111	31	31	119	93	30	3,073	20	4,885	
	小計		738	150	267	222	111	31	31	119	93	30	3,073	20	4,633	
合計		7,665	681	2,515	1,686	2,392	623	605	2,059	2,459	576	48,716	59	70,056		

※延べ人数

【公開競技】

競技	競技日数	選手・監督	大会関係者						観覧者				合計		
			大会役員 競技会役員	競技役員	競技補助員	競技係員	競技会補助員	ボランティア	その他 関係者 ※公開演技等	視察員	報道員	一般 観覧者		その他 ※来賓等	
グラウンド・ゴルフ	2日間	1,084	29	74		18					12	5	140		1,362

※延べ人数

【デモンストレーションスポーツ】

競技	競技日数	選手・監督	大会関係者						観覧者				合計		
			大会役員 競技会役員	競技役員	競技補助員	競技係員	競技会補助員	ボランティア	その他 関係者 ※公開演技等	視察員	報道員	一般 観覧者		その他 ※来賓等	
ジャズ体操	1日間	141	5	30							2	4			182
パークゴルフ	1日間	148	7	20								3			178
合計		289	12	50	0	0	0	0	0	0	2	7	0	0	360

※延べ人数

天皇杯・皇后杯 総合得点

男女総合成績(天皇杯)

順位	都道府県名	得点
1位	東京	2480.5
2位	鹿児島	2161.25
3位	大阪	1779
4位	愛知	1663.25
5位	埼玉	1613
6位	神奈川	1535.5
7位	福岡	1456.5
8位	千葉	1442
9位	京都	1436.5
10位	兵庫	1415
11位	佐賀	1412
12位	北海道	1365
13位	岐阜	1350
14位	福井	1286
15位	三重	1274.5
16位	栃木	1225.5
17位	滋賀	1199
18位	大分	1091.5
19位	静岡	1065.5
20位	岡山	1063
21位	長野	1047
22位	茨城	997
23位	広島	995.5
24位	愛媛	974.5
25位	山口	960
26位	群馬	946
27位	宮崎	942.5
28位	石川	931
29位	香川	887.75
30位	宮城	862.5
31位	奈良	821.5
32位	和歌山	818
33位	岩手	808.5
34位	山梨	796.5
35位	熊本	794.5
36位	新潟	781.5
37位	富山	773.5
38位	沖縄	757
39位	長崎	752
40位	青森	751.5
41位	秋田	745.5
42位	福島	728.75
43位	山形	716.5
44位	高知	672.5
45位	鳥取	655.5
46位	島根	630.5
47位	徳島	616

女子総合成績(皇后杯)

順位	都道府県名	得点
1位	東京	1420.5
2位	鹿児島	1079.75
3位	大阪	1020.5
4位	埼玉	932
5位	兵庫	917
6位	愛知	908.25
7位	千葉	847
8位	京都	845
9位	岐阜	822
10位	福岡	798.5
11位	福井	781.5
12位	神奈川	757
13位	佐賀	708.5
14位	三重	684.5
15位	滋賀	669.5
16位	長野	660.5
17位	岡山	656.5
18位	大分	638
19位	栃木	636.5
20位	静岡	627
21位	北海道	617
22位	群馬	594
23位	宮崎	584.5
24位	石川	582.5
25位	富山	576
26位	広島	573
27位	茨城	536.5
28位	香川	533.25
29位	山口	531.5
30位	愛媛	529
31位	新潟	524
32位	和歌山	521
33位	宮城	515
34位	長崎	510.5
35位	岩手	508
36位	青森	506
37位	熊本	476
38位	山形	474.5
38位	奈良	474.5
40位	沖縄	460
41位	秋田	447.5
42位	山梨	443.5
43位	鳥取	435.5
44位	福島	430.25
45位	徳島	397
46位	島根	387.5
47位	高知	368

競技結果／国体【サッカー(少年女子)】

会場 A: 国分運動公園陸上競技場 B: 国分運動公園多目的広場 C: まきのほら運動公園多目的広場

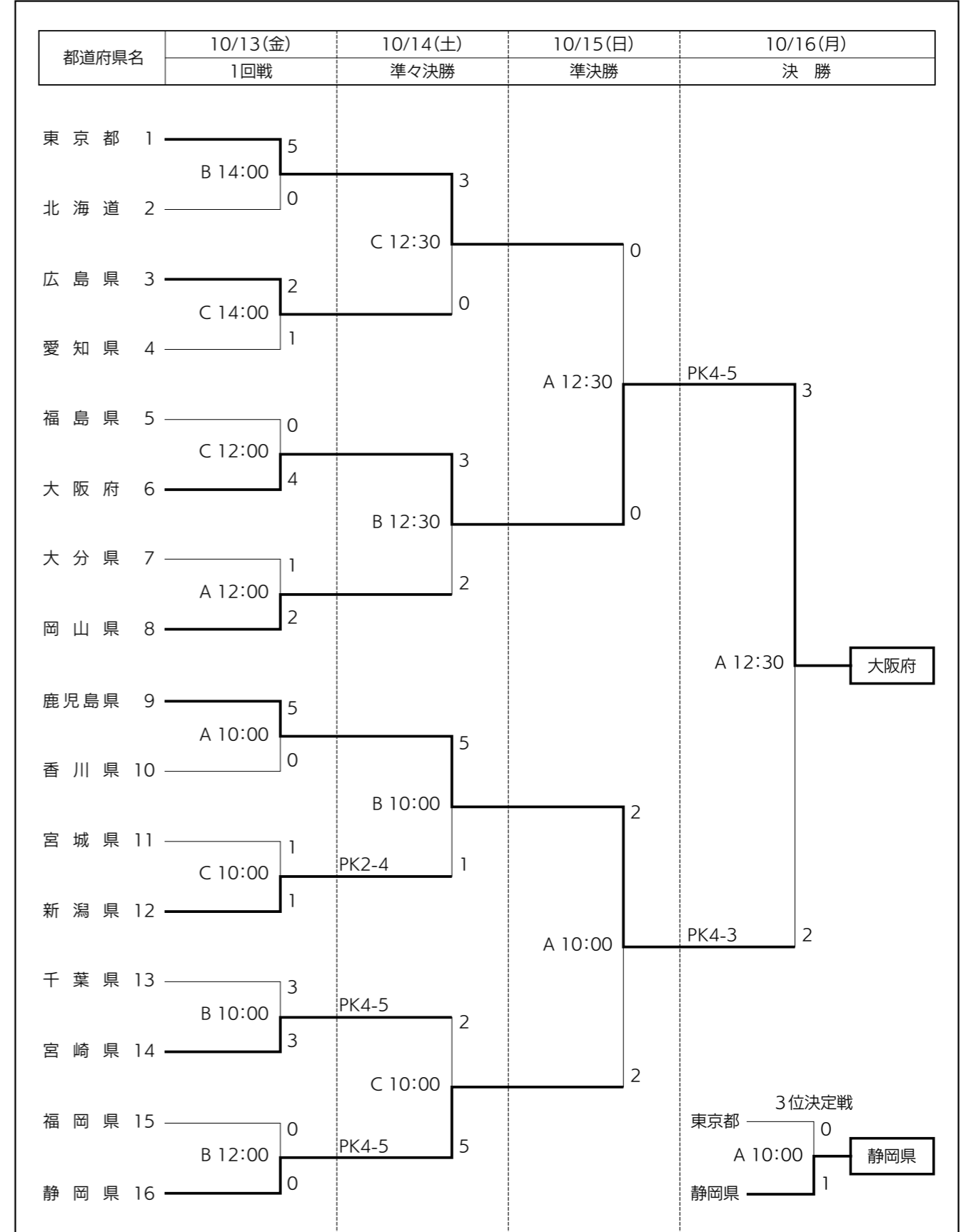

競技結果／国体【ハンドボール】

成年男子

会場 B：溝辺体育館 D：隼人体育館

都道府県名	10/8(日) 1回戦	10/9(月) 準々決勝	10/10(火) 準決勝	10/11(水) 決勝	10/10(火) 準決勝	10/9(月) 準々決勝	10/8(日) 1回戦	都道府県名
埼玉県	1	42	34	34	37	30	9	佐賀県
北海道	2	20	21	35	19	34	10	広島県
鹿児島県	3	29	35	26	32	34	11	兵庫県
山口県	4	24	24	23	20	23	12	千葉県
大分県	5	23	24	24	20	23	13	香川県
福井県	6	28	33	23	23	26	14	岩手県
三重県	7	21	25	23	30	26	15	東京都
宮城県	8	37	25	23	30	38	16	愛知県

少年男子

会場 B：溝辺体育館 C：横川体育館 D：隼人体育館 E：国分中央高等学校精華アリーナ

都道府県名	10/8(日) 1回戦	10/9(月) 2回戦	10/10(火) 準々決勝	10/11(水) 準決勝	10/12(木) 決勝	10/11(水) 準決勝	10/10(火) 準々決勝	10/9(月) 2回戦	10/8(日) 1回戦	都道府県名
香川県	1	35	28	27	30	26	22	10	山口県	
熊本県	2	31	34	24	32	30	27	11	北海道	
大阪府	3	33	24	31	34	35	41	12	岩手県	
愛知県	4	26	21	38	32	25	13	山梨県		
千葉県	5	21	24	32	34	31	14	鹿児島県		
福島県	6	23	31	35	34	29	15	岡山県		
茨城県	7	28	35	36	30	28	16	三重県		
福島県	8	23	36	36	30	28	17	兵庫県		
沖縄県	9	32	36	36	30	32	18	埼玉県		
福井県	9	32	36	36	30	29	19	長崎県		

成年女子

会場 A：国分体育館 B：溝辺体育館 C：横川体育館

都道府県名	10/8(日) 1回戦	10/9(月) 2回戦	10/10(火) 準々決勝	10/11(水) 準決勝	10/12(木) 決勝	10/11(水) 準決勝	10/10(火) 準々決勝	10/9(月) 2回戦	10/8(日) 1回戦	都道府県名
石川県	1	34	48	37	28	24	20	10	熊本県	
岐阜県	2	31	19	30	26	41	11	富山県		
山口県	3	25	13	5	9	26	12	宮城県		
北海道	4	13	5	24	26	22	13	東京都		
大分県	5	25	25	24	22	22	14	大阪府		
岩手県	6	19	16	22	29	23	15	三重県		
福岡県	7	26	16	22	23	23	16	神奈川県		
兵庫県	8	23	27	29	27	30	17	鹿児島県		
茨城県	9	49	27	29	25	25	18	香川県		
茨城県	9	49	27	29	25	25	19	広島県		

少年女子

会場 A：国分体育館 D：隼人体育館 E：国分中央高等学校精華アリーナ

都道府県名	10/8(日) 1回戦	10/9(月) 準々決勝	10/10(火) 準決勝	10/11(水) 決勝	10/10(火) 準決勝	10/9(月) 準々決勝	10/8(日) 1回戦	都道府県名
東京都	1	37	25	24	21	28	9	三重県
宮城県	2	21	19	19	30	22	10	大阪府
愛知県	3	31	19	24	21	21	11	山口県
福岡県	4	21	19	24	21	27	12	鹿児島県
北海道	5	11	16	20	25	24	13	岩手県
山梨県	6	29	16	20	25	22	14	石川県
兵庫県	7	22	37	37	29	18	15	大分県
香川県	8	19	37	37	29	24	16	千葉県

開催準備編

本大会編(国体)

本大会編(障スポ)

資料編

開催準備編

本大会編(国体)

本大会編(障スポ)

資料編

競技結果 / 国体【剣道】

成年男子

会場 牧園アリーナ

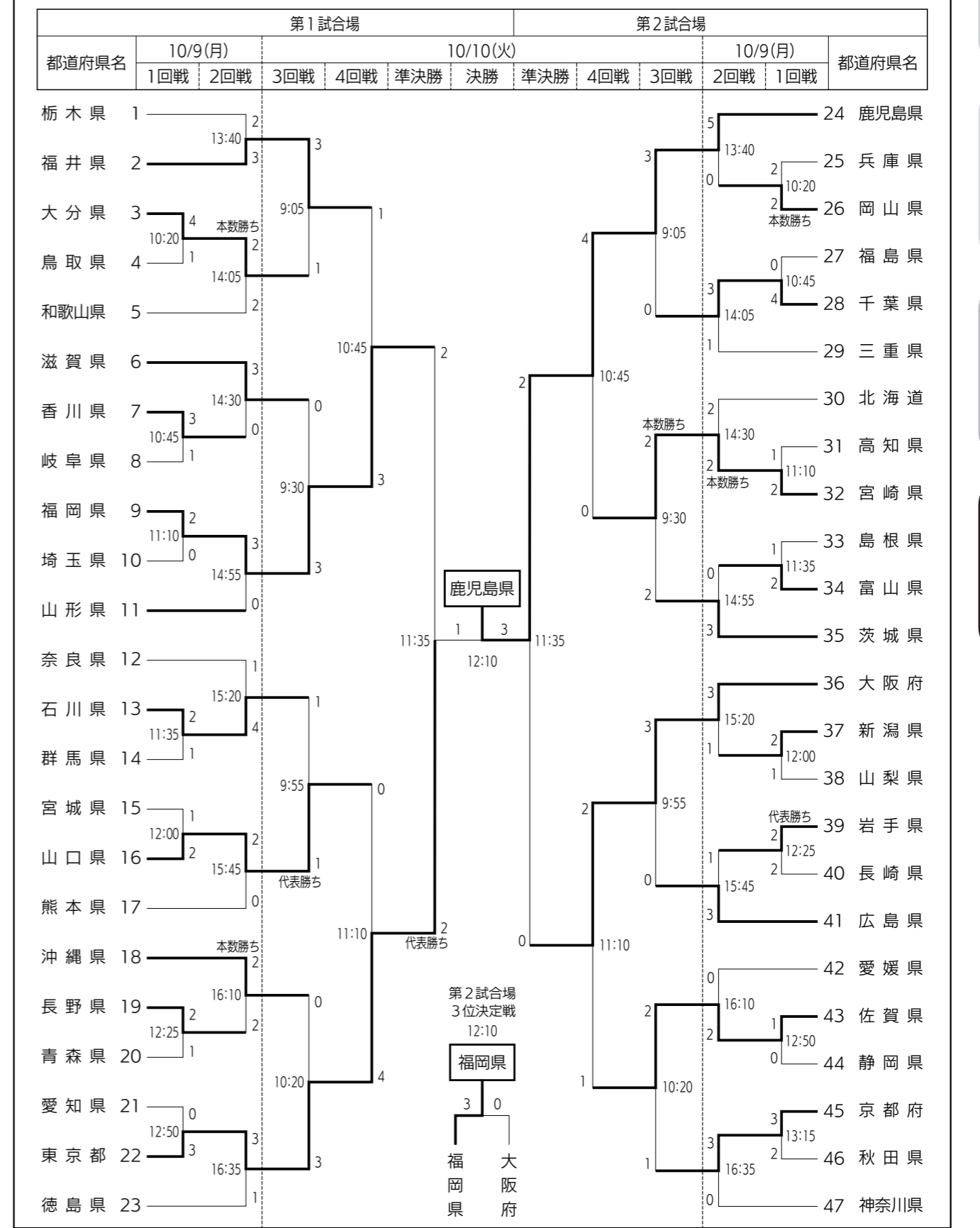

第16競技 少年 リレー競技
10月13日(金) 12:55~14:00

順位	メンバー	馬名	都道府県名	記録
1	浅川 颯太 川村 颯太	ルーニー ハーベスト	静岡県	59秒52 加算秒数/0
2	小泉 可憐 平松 春乃	デスペラードAM アジュールH	千葉県	1分7秒14 加算秒数/0
3	真川 葵衣 山下 泰芽	コビーナ ジェラルド・ピケ	三重県	1分8秒43 加算秒数/4
4	高倉 吾依 上村 汀	プロスパー アンテペルム	鹿児島県	1分10秒12 加算秒数/8
5	須江 理莉香 小林 咲心	ルーチャット 黒姫	長野県	1分10秒94 加算秒数/4
6	福田 楓馬 門岡 蘭	ナバロン エルフ	熊本県	1分12秒43 加算秒数/8
7	大谷 永吉 大谷 文志	ボイス フルンティング	兵庫県	1分14秒39 加算秒数/8
8	古川 聖 松本 悠馳	グレニス・グレース オレンジヴァン	愛媛県	1分16秒34 加算秒数/0

第17競技 少年 自由演技馬場馬術競技
10月14日(土) 9:00~11:35

順位	選手名	馬名	都道府県名	記録
1	日高 凱斗	サー・ギャラント	鹿児島県	72.350
2	岸本 レイナ	フースティン	埼玉県	69.435
3	中本 翔也	ギャビデルギャビVCG	奈良県	69.345
4	百瀬 光	ハッピーウィルス	北海道	67.610
5	土肥 悠真	ロレット	三重県	67.355
6	楠原 颯馬	ディエゴ	岡山県	65.055
7	西嶋 大河	ジョワアース	福岡県	64.875
8	藤原 駿	コリス	秋田県	63.505

第18競技 成年男子 国体大障害飛越競技
10月14日(土) 9:00~10:10

順位	選手名	馬名	都道府県名	記録
1	村岡 一孝	エリオットVI	鹿児島県	減点/0 時間/1分14秒23
2	川口 大輔	サムライブルー	静岡県	減点/4 時間/1分12秒72
3	谷口 真一	カムアンドフィール	滋賀県	減点/4 時間/1分17秒92
4	増山 誠倫	グランドキャニオン	栃木県	減点/13 時間/1分22秒51
5	北井 一彰	BUMヴィンセント	神奈川県	減点/16 時間/1分14秒16
6	藤谷 喜晴	ザンジバル	和歌山県	減点/22 時間/1分23秒05
7	楠木 貴成	センチュリオンZ	北海道	減点/26 時間/1分19秒24
8	苅谷 幸生	アルティメイトZ	広島県	減点/26 時間/1分31秒49

第19競技 成年女子 トップスコア競技
10月14日(土) 12:35~13:40

順位	選手名	馬名	都道府県名	記録
1	原田 いずみ	ディナスティ	鹿児島県	1,410
2	柿平 紗枝	ホワイトチョコレート	長崎県	1,360
3	山林 真由美	インデラZ	鳥取県	1,270
4	増山 久佳	グランドキャニオン	栃木県	1,250
5	高橋 朱音	ドゥウイネット	京都府	1,220
6	古川 美三子	ベン	福岡県	1,060
7	松永 佳子	テルロ	宮城県	1,010
8	吉田 彩音	カムアンドフィール	滋賀県	940

第20競技 少年 ダービー競技
10月14日(土) 14:45~16:05

順位	選手名	馬名	都道府県名	記録
1	原田 璃空	クレオパトラ	鹿児島県	減点/0 時間/1分50秒45
2	佐々木 真平	黒姫	長野県	減点/0 時間/1分38秒69
3	広田 大和	キャンペラZ	栃木県	減点/4 時間/1分47秒81
4	船橋 友希那	グレートフルマッシュルーム	岩手県	減点/4 時間/1分48秒29
5	吉田 桃	リグヴェーダ	鳥取県	減点/8 時間/1分48秒13
6	井澤 優	ナイルゲームスターAII	岐阜県	減点/8 時間/1分49秒39
7	益永 ここ美	ハンターラッド	神奈川県	減点/8 時間/1分53秒22
8	谷崎 太寿	アイジユ	茨城県	減点/12 時間/1分53秒26

第21競技 成年女子 自由演技馬場馬術競技
10月15日(日) 9:00~11:35

順位	選手名	馬名	都道府県名	記録
1	中村 公子	ギャビデルギャビVCG	奈良県	71.950
2	神田 奈緒子	ファンタスティコ	兵庫県	70.980
3	吉田 真理恵	ドロップショット	神奈川県	67.365
4	西嶋 葉子	ジョワアース	福岡県	66.880
5	高松 優希	エルメス・デアツヴァイタ	東京都	66.765
6	牧野 真弥	エノーム	富山県	66.320
7	浅川 牧子	ホーリーナイト	静岡県	64.785
8	上村 まゆみ	デミーロ	鹿児島県	64.700

第22競技 少年 トップスコア競技
10月15日(日) 9:00~10:05

順位	選手名	馬名	都道府県名	記録
1	上村 汀	パーシー	鹿児島県	1,370
2	落合 希美	レンテリヒト	愛知県	1,350
3	岡村 考真	エルマツチョ	静岡県	1,110
4	野本 輝仁	ハッピーサンシャイン	神奈川県	1,090
5	渡辺 莉彩	ラコルZ	鳥取県	1,040
6	川下 類	レニンゼックス	佐賀県	920
7	三浦 瑠偉	ウィットウレリー	群馬県	910
8	大谷 文志	フィールVDK	兵庫県	740

第23競技 成年男子 六段障害飛越競技
10月15日(日) 10:50~11:50

順位	選手名	馬名	都道府県名	記録
1	苅谷 幸生	アルティメイトZ	広島県	飛越回数/4 減点/4
2	藤谷 喜晴	ザンジバル	和歌山県	飛越回数/4 減点/途中棄権
3	大谷 直生	ボイス	兵庫県	飛越回数/3 減点/4
4	楠木 貴成	センチュリオンZ	北海道	飛越回数/3 減点/8
5	成富 海	コンテッサ	佐賀県	飛越回数/3 減点/失権
6	石川 一成	エツチャーSB	宮崎県	飛越回数/2 減点/4
6	駒津 真希	ハイベリオンKG	栃木県	飛越回数/2 減点/4
6	川上 真也	カルタゲーナ6	宮城県	飛越回数/2 減点/4

開催準備編

本大会編(国体)

本大会編(障スポ)

資料編

開催準備編

本大会編(国体)

本大会編(障スポ)

資料編

成年女子 会場 牧園アリーナ

都道府県名	第1試合場				第2試合場			
	10/8(日)		10/9(月)		10/8(日)		10/9(月)	
	1回戦	2回戦	準決勝	決勝	準決勝	2回戦	1回戦	都道府県名
大阪府 1	0	2	2	鹿児島県	1	3	1	京都府 9
鹿児島県 2	1	0	0	宮崎県	0	0	0	佐賀県 10
埼玉県 3	3	0	0	岡山県	0	0	0	千葉県 11
秋田県 4	0	1	1	岡山県	1	1	1	山形県 12
北海道 5	0	1	1	岡山県	0	0	0	福井県 13
宮崎県 6	1	0	0	岡山県	1	1	1	熊本県 14
岐阜県 7	2	0	0	岡山県	2	2	2	岡山県 15
徳島県 8	0	0	0	岡山県	1	1	1	神奈川県 16

少年女子 会場 牧園アリーナ

都道府県名	第1試合場				第2試合場			
	10/8(日)		10/8(日)		10/8(日)		10/9(月)	
	1回戦	2回戦	準決勝	決勝	準決勝	2回戦	1回戦	都道府県名
秋田県 1	1	2	2	鹿児島県	2	0	0	京都府 9
長崎県 2	2	0	0	佐賀県	2	2	2	熊本県 10
兵庫県 3	2	1	1	佐賀県	1	2	2	茨城県 11
群馬県 4	1	0	0	佐賀県	0	0	0	青森県 12
佐賀県 5	1	3	3	佐賀県	2	0	0	三重県 13
島根県 6	0	1	1	佐賀県	4	3	3	鹿児島県 14
愛媛県 7	1	0	0	佐賀県	3	3	3	東京都 15
新潟県 8	2	0	0	佐賀県	1	1	1	北海道 16

少年男子 会場 牧園アリーナ

都道府県名	第1試合場				第2試合場			
	10/8(日)		10/8(日)		10/8(日)		10/9(月)	
	1回戦	2回戦	準決勝	決勝	準決勝	2回戦	1回戦	都道府県名
栃木県 1	1	3	2	鹿児島県	2	2	2	埼玉県 9
大分県 2	3	1	1	鹿児島県	1	1	1	静岡県 10
秋田県 3	1	0	0	熊本県	3	1	1	愛媛県 11
島根県 4	1	0	0	熊本県	4	4	4	鹿児島県 12
岩手県 5	1	1	1	熊本県	1	1	1	福井県 13
大阪府 6	3	1	1	熊本県	0	0	0	北海道 14
千葉県 7	1	2	2	熊本県	3	2	2	熊本県 15
福岡県 8	3	0	0	熊本県	1	1	1	兵庫県 16

競技結果／国体【銃剣道】

成年男子

会場 国分中央高等学校精華アリーナ

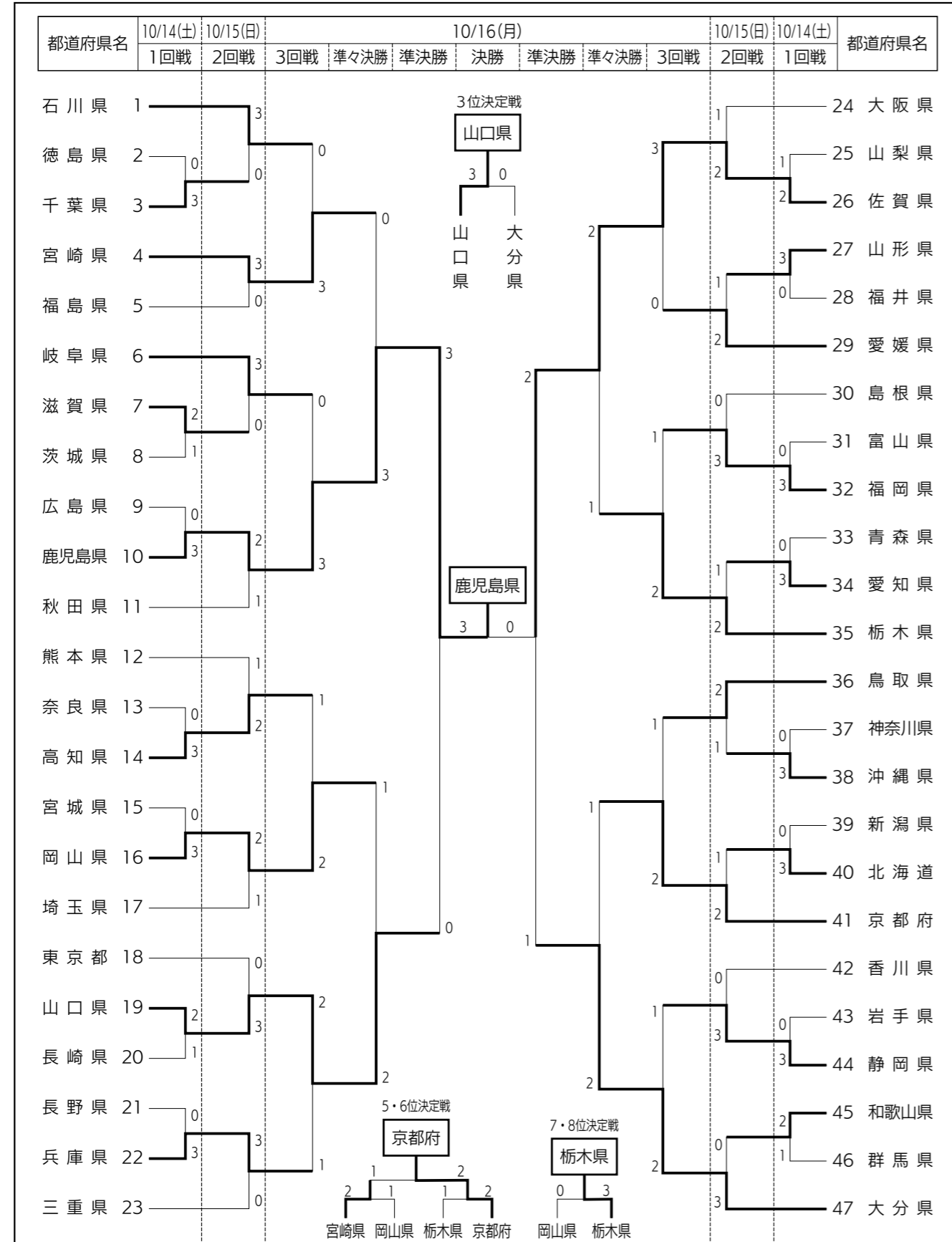

少年男子

会場 国分中央高等学校精華アリーナ

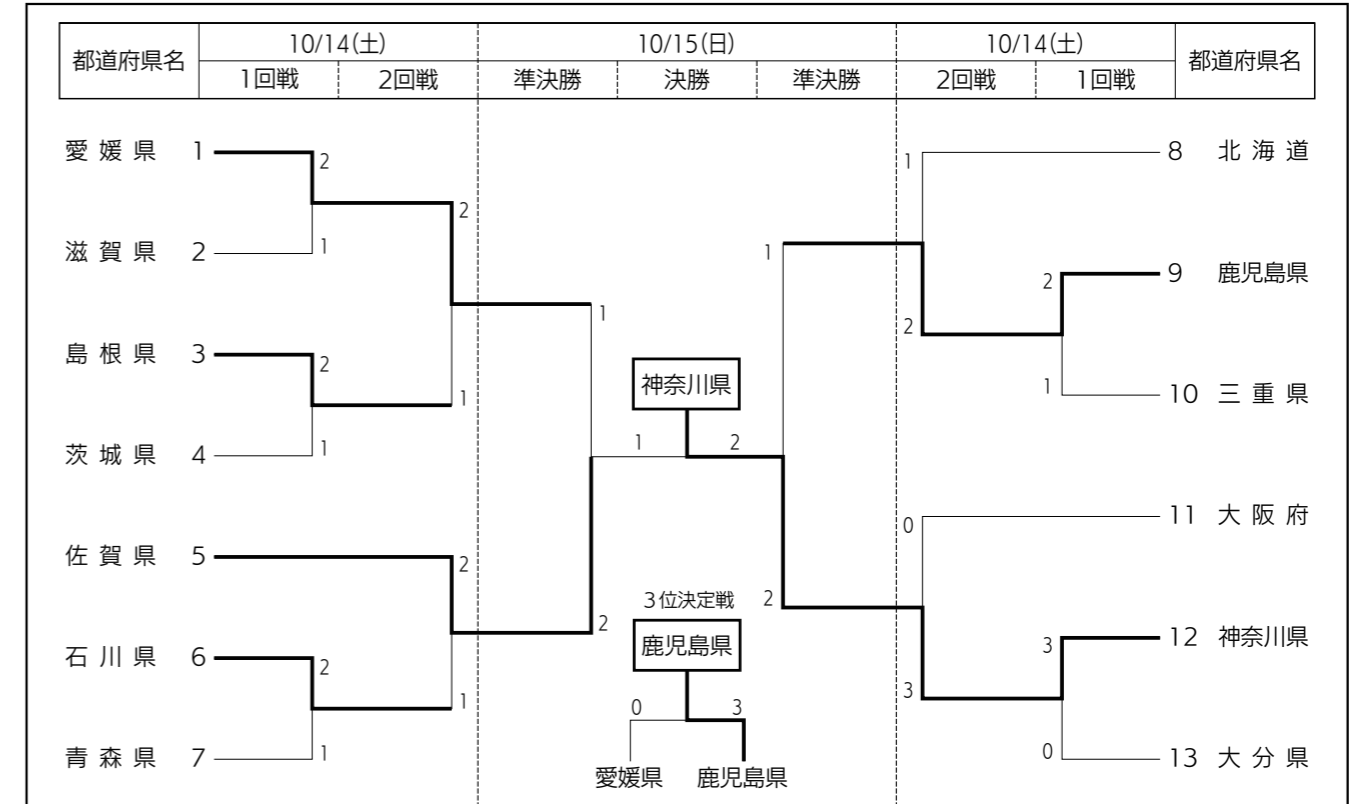

少年男子指定トーナメント

会場 国分中央高等学校精華アリーナ

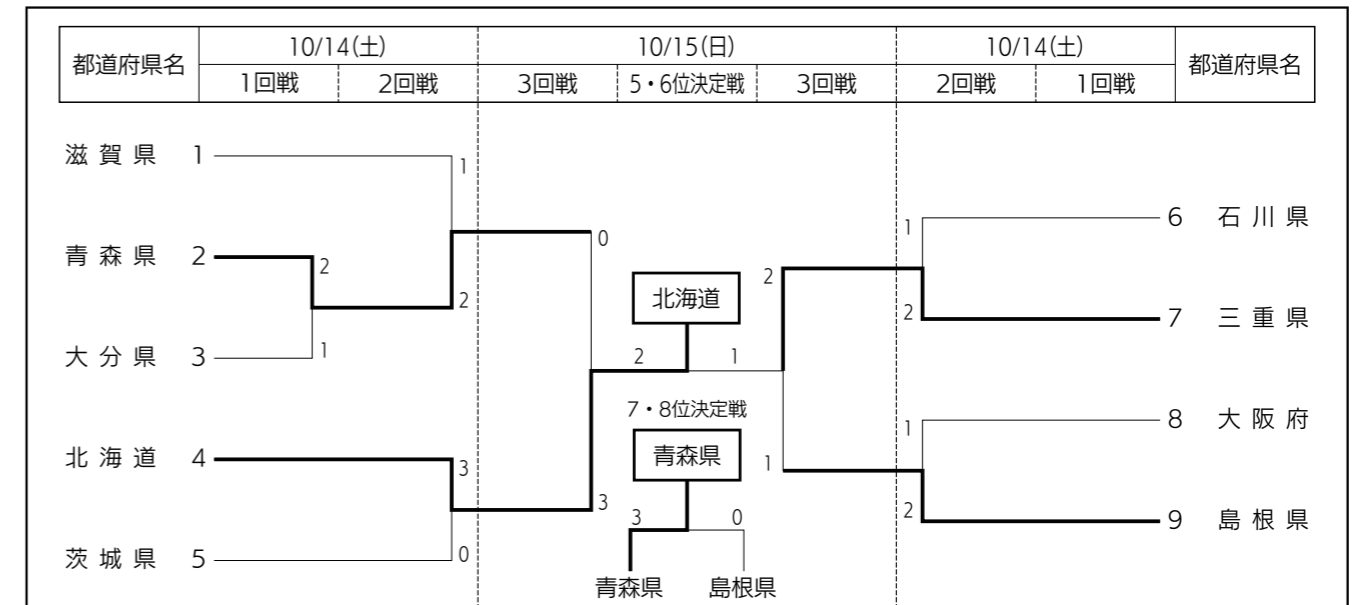

開催準備編

本大会編(国体)

本大会編(障スポ)

資料編

開催準備編

本大会編(国体)

本大会編(障スポ)

資料編

競技結果／国体【ゴルフ(成年男子・少年男子)】

成年男子

会場 霧島ゴルフクラブ

団体

順位	都道府県名	合計記録	選手名	個人合計	9/21(木)計	9/22(金)計
1	大分県	420	石井 大聖	137	68	69
			後藤 大生	142	69	73
			内藤 滉人	141	65	76
2	高知県	421	岡田 晃平	136	68	68
			福住 修	139	67	72
			福住 将	146	72	74
3	長崎県	422	田崎 春樹	140	70	70
			山田 玄彩	137	68	69
			山口 泰知	145	72	73
4	宮崎県	423	枝川 吏輝	141	65	76
			古川 創大	144	72	72
			林 駿馬	138	68	70
5	静岡県	425	田辺 虎	151	73	78
			佐野 健太	135	65	70
			金指 統哉	139	66	73
6	東京都	428	中野 麟太郎	143	71	72
			和田 歩	139	71	68
			平山 幸作	146	76	70
6	香川県	428	古瀬 幸一郎	143	70	73
			亀井 壮汰	140	70	70
			谷本 伊知郎	145	75	70
8	北海道	429	山本 詠太	145	73	72
			小村 隼士	143	72	71
			島田 温太	141	67	74

個人

順位	選手名	都道府県名	合計記録	9/21(木)計	9/22(金)計
1	佐野 健太	静岡県	135	65	70
2	岡田 晃平	高知県	136	68	68
2	下園 航太	福岡県	136	64	72
4	吉沢 己咲	群馬県	137	68	69
4	下家 秀琉	大阪府	137	69	68
4	山田 玄彩	長崎県	137	68	69
4	石井 大聖	大分県	137	68	69
8	岩井 光太	埼玉県	138	68	70
8	山下 勝将	大阪府	138	69	69
8	黒田 裕稀	兵庫県	138	67	71
8	林 駿馬	宮崎県	138	68	70

少年男子

会場 溝辺カントリークラブ

団体

順位	都道府県名	合計記録	選手名	個人合計	9/21(木)計	9/22(金)計
1	東京都	426	清水 蔵之介	144	76	68
			小林 翔音	136	70	66
			中原 拓飛	146	75	71
1	神奈川県	426	近藤 直杜	140	72	68
			山崎 咲寿	147	73	74
			本 大志	139	67	72
3	福岡県	427	山川 雄太郎	138	66	72
			大地 悠遥	141	74	67
			三明 蓮	148	71	77
4	埼玉県	429	佐藤 快斗	142	70	72
			志村 由羅	141	72	69
			松谷 崇嗣	146	72	74
5	愛知県	433	清本 貴秀	146	75	71
			酒井 遼也	147	75	72
			松山 菜生	140	71	69
6	茨城県	437	玄飼 陽	146	71	75
			栗野 泰成	142	74	68
			出口 千加志	149	76	73
6	徳島県	437	武田 紘汰	144	71	73
			篠原 和樹	145	67	78
			瀧淵 裕生	148	76	72
8	岐阜県	444	上田 翔太	146	72	74
			岩井 聡李	149	76	73
			中川 瑛太	149	72	77

個人

順位	選手名	都道府県名	合計記録	9/21(木)計	9/22(金)計
1	小林 翔音	東京都	136	70	66
2	山川 雄太郎	福岡県	138	66	72
3	本 大志	神奈川県	139	67	72
3	大柿 天嵩	長崎県	139	67	72
5	近藤 直杜	神奈川県	140	72	68
5	松山 菜生	愛知県	140	71	69
7	志村 由羅	埼玉県	141	72	69
7	白野 柚稀	大阪府	141	72	69
7	大地 悠遥	福岡県	141	74	67

競技結果／大会【サッカー(知)】

会場 A: 国分運動公園陸上競技場 B: 国分運動公園多目的広場

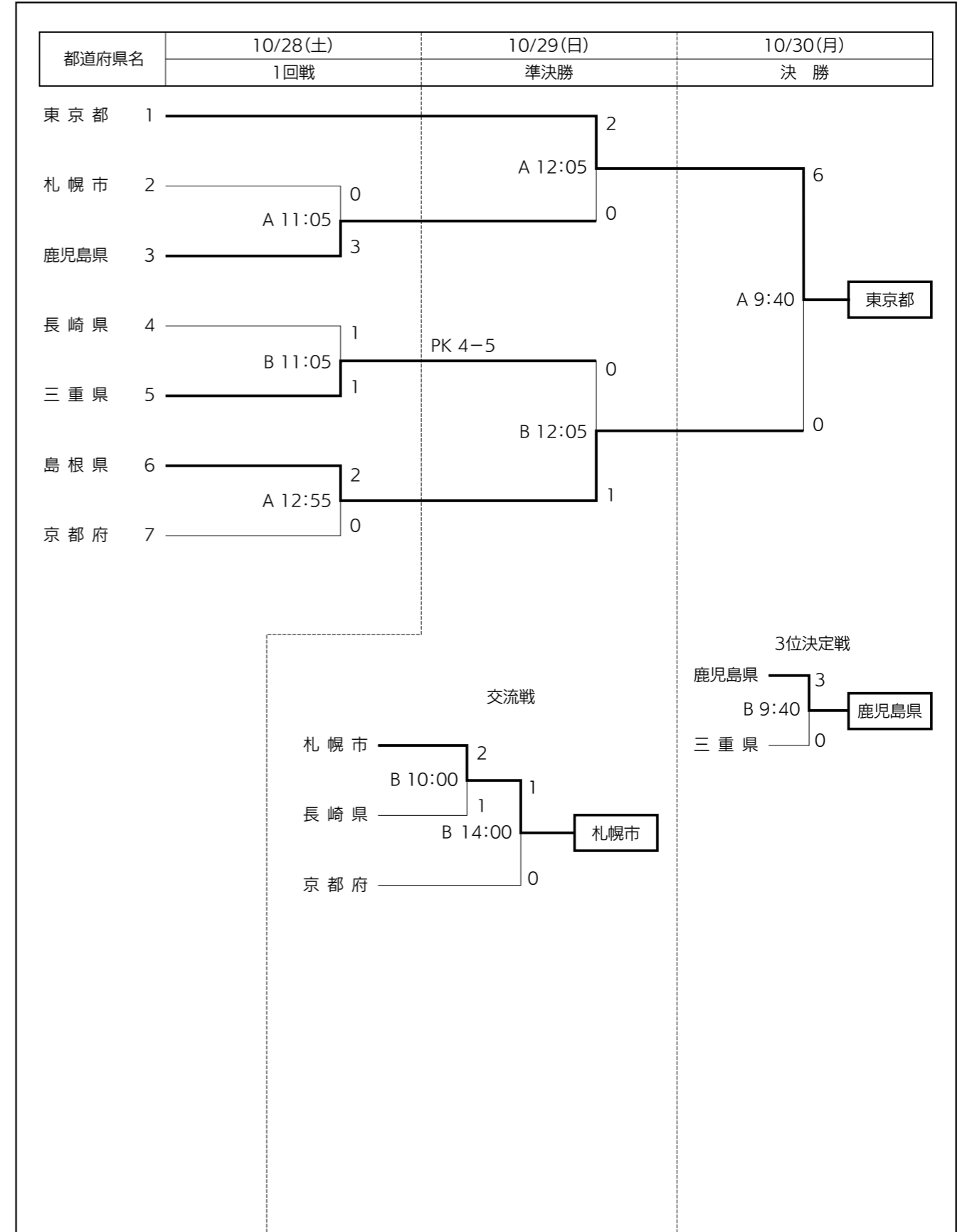

霧島市実行委員会委員名簿

令和5年4月24日現在
(敬称略)

役職名	選出区分	所属機関・団体等名	役職名	委員名	
会長【1】	市	霧島市	市長	中 重 真 一	
副会長 【5】	市	霧島市	副市長	山 口 剛	
		霧島市	副市長	内 達 朗	
	市議会	霧島市教育委員会	教育長	池 田 浩 一	
		霧島市議会	議長	阿 多 己 清	
スポーツ・レクリエーション	霧島市スポーツ協会	会長	後 庵 博 文		
	霧島市議会	副議長	有 村 隆 志		
常任委員 【40】	市	市長公室	室長	富 永 博 幸	
		霧島市総務部	部長	小 倉 正 実	
		霧島市企画部	部長	出 口 竜 也	
		霧島市民環境部	部長	有 満 孝 二	
		霧島市保健福祉部	部長	有 村 和 浩	
		霧島市農林水産部	部長	永 山 正 一 郎	
		霧島市商工観光部	部長	池 田 豊 明	
		霧島市建設部	部長	西 元 剛	
		霧島市上下水道部	部長	上 小 園 伸 一	
		霧島市消防局	局長	細 山 田 孝 美	
		霧島市教育部	部長	池 田 宏 幸	
		霧島市議会事務局	事務局長	砂 田 良 一	
		学校・幼稚園・保育園・ 学校体育団体	霧島市立国分中央高等学校	校長	伊 地 知 健 三
			霧島市校長協会	会長	三 戸 瀬 智
			霧島市校長協会	副会長	上 唐 湊 司
			霧島市小学校体育連盟	会長	福 留 憲 一
	スポーツ・レクリエーション	霧島市PTA連絡協議会	顧問	藤 浪 孝	
		学校法人 都築教育学園	理事長	都 築 美 紀 枝	
		霧島市スポーツ推進審議会	委員	久 徳 ミツ工	
		霧島市スポーツ推進委員協議会	会長	瀧 政 美	
		一般社団法人 鹿児島県サッカー協会	会長	西 原 一 将	
		鹿児島県ハンドボール協会	会長	藤 田 幸 二	
		鹿児島県馬術連盟	会長	脇 勝 明	
		鹿児島県剣道連盟	会長	保 木 正 喜	
	産業・経済	霧島商工会議所	会長	鎌 田 善 政	
		霧島市商工会	会長	中 村 博 美	
	宿泊・衛生・観光	あいら農協同組合	代表理事組合長	中 條 秀 二	
		公益社団法人 霧島市観光協会	会長	徳 重 克 彦	
	医療	鹿児島県ホテル旅館生活衛生同業組合霧島支部	支部長	蔵 前 壯 一	
		鹿児島県始良保健所	所長	山 口 文 佳	
	社会団体	公益社団法人 始良地区医師会	会長	佐 藤 昭 人	
		霧島市自治公民館連絡協議会	会長	林 慶 蔵	
	官公署	社会福祉法人 霧島市社会福祉協議会	会長	福 永 洵	
		霧島市女性団体連絡協議会	会長	田 中 セツ子	
	監事 【3】	市	鹿児島県始良・伊佐地域振興局	局長	向 窪 憲 和
			陸上自衛隊 国分駐屯地	司令	古 川 琢 弥
	委員 【98】	市	霧島警察署	署長	南 茂 昭
			霧島商工会議所	専務理事	川 東 千 尋
	市議会	霧島市監査委員事務局	事務局長	山 下 美 保	
		霧島市会計課	課長	梶 敏 行	
市	霧島市議会総務環境常任委員会	委員長	宮 田 竜 二		
	霧島市議会文教厚生常任委員会	委員長	久 保 史 陸		
市	霧島市議会産業建設常任委員会	委員長	木 野 田 誠		
	霧島市議会広報広聴常任委員会	委員長	山 口 仁 美		
市	霧島市議会予算常任委員会	委員長	鈴 木 て る み		
	隼人地域振興課	課長	北 井 上 真 悟		
市	清辺総合支所兼清辺総合支所地域振興課	総合支所長	藤 崎 勝 清		
	横川総合支所兼横川総合支所地域振興課	総合支所長	堂 平 幸 司		
市	牧園総合支所兼牧園総合支所地域振興課	総合支所長	松 形 一 敏		
	霧島総合支所兼霧島総合支所地域振興課	総合支所長	新 門 勝 利		
市	福山総合支所兼福山総合支所地域振興課	総合支所長	山 元 幸 治		
	学校教育課	課長	阿 多 石 英 樹		
市	国分中央高等学校	事務長	脇 伸 宏		
	鹿児島工業高等専門学校	校長	上 田 悦 子		
市	鹿児島県立隼人工業高等学校	校長	竹 元 美 徳		
	鹿児島県立国分高等学校	校長	福 留 和 宏		
市	鹿児島県立霧島高等学校	校長	竹 下 兼 次		
	鹿児島県立福山高等学校	校長	田 口 浩 太 郎		
市	鹿児島第一高等学校	教頭	黒 江 大 輔		
	鹿児島第一中学校	教頭	大 迫 幸 美		
市	第一幼児教育短期大学	学長	都 築 美 紀 枝		
	鹿児島第一医療リハビリ専門学校	校長	木 村 隆		
市	第一工科大学	学長	都 築 明 寿 香		
	霧島市教頭会	会長	櫻 並 茂		
市	霧島市私立幼稚園協会	会長	若 松 忠 洋		
	霧島市保育協議会	会長	原 村 光 慈		
市	鹿児島県グラウンド・ゴルフ協会	会長	今 村 博		
	鹿児島県パークゴルフ協会	会長	福 永 洵		

役職名	選出区分	所属機関・団体等名	役職名	委員名
スポーツ・レクリエーション	市	全日本ジャズ体操協会鹿児島県本部	会長	畠 中 和 子
		霧島市スポーツ協会	副会長	東 村 学
		霧島市スポーツ協会	副会長	一 次 助 治
		霧島市スポーツ協会	副会長	末 重 良 規
		霧島市スポーツ協会	副会長	唐 津 澄 子
		霧島市サッカー協会	会長	山 崎 亨
		霧島市ハンドボール協会	会長	赤 塚 功
		霧島高原乗馬クラブ	代表	村 岡 一 孝
		霧島市剣道連盟	会長	野 村 良 三
		鹿児島県銃剣道連盟霧島支部	支部長	小 田 勝 美
		霧島市ゴルフ連盟	会長	重 久 郁 夫
		霧島市スポーツ推進委員協議会	副会長	福 島 年 子
		霧島市スポーツ推進委員協議会	副会長	今 吉 博 行
		霧島市スポーツ少年団本部	本部長	常 盤 忍
		霧島市健康運動普及推進委員会	会長	最 勝 寺 政 信
		NPO法人 隼人錦江スポーツクラブ	事務局長	西 山 忠 行
		NPO法人 きりしま舞鶴スポーツクラブ	理事長	池 田 隆
		NPO法人 総合型地域スポーツクラブ 霧島	理事長	篠 原 す み え
		霧島ゴルフクラブ	支配人	佐 々 木 浩 司
		産業・経済	市	清辺カントリークラブ
霧島商工会議所青年部	会長			内 村 悠 馬
霧島商工会議所女性部	会長			家 村 孝 子
霧島市商工会青年部	部長			堀 月 大 志 郎
霧島市商工会女性部	副部長			竹 下 好 美
あいら農協同組合女性部	副部長			村 川 和 子
霧島経済同友会	会長			鈴 木 文 隆
霧島市建設同志会	事務局長			徳 田 浩 一
国分金融クラブ	幹事			山 下 孝 久
隼人金融クラブ	幹事			田 畑 佐 知 子
始良東部森林組合	代表理事組合長			板 元 勝 志
上野原テクノパーク懇話会	会長			西 村 諒
霧島市特産品協会	事務局長			新 谷 幸 一
霧島市宮温泉郷旅館協会	会長			中 谷 美 代 子
霧島温泉旅館協会	会長			蔵 前 仁 宣
安楽温泉振興会	会長			鶴 ヶ 野 博 彰
妙見温泉振興会	会長			只 野 公 康
日当山温泉旅館組合	組合長			米 田 知 弘
始良地区食品衛生協会	会長			江 口 克 巳
一般社団法人 鹿児島県調理師連合会	理事長			前 田 太 洋
JR九州隼人駅	駅長	坂 本 朗		
宿泊・衛生・観光	市	公益社団法人 鹿児島県バス協会	専務理事	改 元 秀 男
		霧島市立医師会医療センター	病院長	河 野 嘉 文
		始良地区歯科医師会	霧島市支部長	君 野 岳 岳
		始良地区薬剤師会	会長	山 崎 貴
		始良・伊佐地区獣医師会	会長	亀 山 和 久
		日本赤十字社 鹿児島県支部霧島市地区	事務局長	本 村 成 明
		国分地区自治公民館連絡協議会	会長	山 神 生 人
		隼人地区自治公民館連絡協議会	会長	林 慶 蔵
		清辺地区自治公民館連絡協議会	会長	西 田 三 好
		横川地区自治公民館連絡協議会	会長	藤 田 純 世
		牧園地区自治公民館連絡協議会	会長	藤 元 仁 志
		霧島地区自治公民館連絡協議会	会長	山 田 久 治
		福山地区自治公民館連絡協議会	会長	黒 丸 忠
		霧島市子ども育成連絡協議会	会長	上 原 幸 雄
		霧島市老人クラブ連合会	会長	松 枝 洋 一 郎
		(公財) 鹿児島県交通安全協会霧島地区協会	会長	山之内 悟
		公益社団法人 霧島青年会議所	理事長	木 野 田 幸 平
		公益社団法人 霧島市シルバー人材センター	理事長	南 田 吉 文
		霧島市ボランティア団体連絡協議会	副会長	田 中 セツ子
		霧島市文化協会	会長	瀬 戸 口 浩
霧島市消防団	団長	東 郷 喜 八		
霧島市国際交流協会	副会長	濱 田 和 直		
霧島市指定管理者運営協議会	会長	津 曲 貞 利		
霧島市民生委員・児童委員協議会連合会	会長	徳 永 光 和		
霧島市食生活改善推進連絡協議会	会長	川 野 幹 子		
公益社団法人 隊友会 鹿児島県隊友会	国分支部長	川 井 田 誠		
霧島市身体障害者協会連合会	会長	渡 純 光		
霧島市手をつなぐ育成会連合会	会長	飯 屋 光 博		
霧島自然ふれあいセンター	所長	川 畑 清 郎		
霧島国際音楽ホール	館長	小 泉 慎 一		
顧問 【4】	市	鹿児島県議会	議員	田 上 耕 三
		鹿児島県議会	議員	山 田 国 治
参与 【9】	市	鹿児島県議会	議員	平 原 志 保
		鹿児島県議会	議員	秋 丸 健 一 郎
市	霧島市教育委員会	教育委員	河 野 良 弘	
	霧島市教育委員会	教育委員	原 口 和 哉	
	霧島市教育委員会	教育委員	福 田 里 奈	
	霧島市教育委員会	教育委員	谷 口 斉 子	
	南九州ケーブルテレビネット株式会社	代表取締役	山 口 俊 樹	
	株式会社 FMきりしま	代表取締役	家 村 信 弘	
	南日本新聞社霧島総局	総局長	宮 路 直 人	
	朝日新聞社都城支局	支局長	中 島 健	
	MBC南日本放送霧島支社	支社長	飯 伏 尚 生	

開催準備編

本大会編(国体)

本大会編(障スポ)

資料編

開催準備編

本大会編(国体)

本大会編(障スポ)

資料編

霧島市専門委員会委員名簿

総務・企画専門委員会

(第3回総務・企画専門委員会開催 平成31年3月27日現在)

委員(15名) (順不同・敬称略)

役職名	機関・団体等の役職名	氏名
委員長	霧島商工会議所専務理事	不在
副委員長	霧島市企画政策課長	永山 正一郎
委員	霧島市スポーツ推進委員協議会副会長	本田 寛子
委員	(福)霧島市社会福祉協議会会長	福永 游
委員	霧島市体育協会監事	隈元 仁志
委員	霧島市商工会副会長	津田和 亨
委員	霧島市自治公民館連絡協議会会長	福原 平
委員	あいら農業協同組合総合企画部長	竹下 幸治
委員	(公社)霧島青年会議所理事長	前田 数馬
委員	霧島市校長協会会長	前田 正弘
委員	陸上自衛隊第12普通科連隊国分駐屯地広報班長	平川 佳生
委員	霧島市身体障害者協会連合会	藤田 満
委員	第一工業大学・校友会会長	迫田 天優
委員	鹿児島工業高等専門学校学生会長	花井 彩音
委員	霧島市総務課長	橋口 洋平

式典専門委員会

(第3回式典専門委員会開催 令和4年8月9日現在)

委員(9名) (順不同・敬称略)

役職名	機関・団体等の役職名	氏名
委員長	霧島市スポーツ少年団副本部長(指導者協議会会長)	藤山 光隆
副委員長	霧島市総務課長	永山 正一郎
委員	霧島市小学校体育連盟会長	大山 政弘
委員	霧島市私立幼稚園協会会長	若松 忠洋
委員	霧島市保育協議会会長	新窪 政博
委員	国分中央高等学校教諭	東 綾子
委員	霧島商工会議所女性部会長	家村 孝子
委員	霧島市商工会女性部監事	武元 裕子
委員	あいら農業協同組合女性部副部長	村川 和子

競技専門委員会

(第3回競技専門委員会開催 平成31年3月27日現在)

委員(10名) (順不同・敬称略)

役職名	機関・団体等の役職名	氏名
委員長	霧島市体育協会副会長	東村 学
副委員長	霧島市スポーツ推進委員協議会副会長	今吉 博行
委員	霧島市指定管理者運営協議会事務局	豊留 俊一
委員	(一社)鹿児島県サッカー協会専務理事	東條 健一
委員	鹿児島県ハンドボール協会理事長	隈元 俊和
委員	鹿児島県馬術連盟理事	長命 信一郎
委員	鹿児島県剣道連盟理事長	松下 悦郎
委員	鹿児島県銃剣道連盟理事長	小田 勝美
委員	鹿児島県ゴルフ協会 霧島ゴルフクラブ営業部長	岩切 聡
委員	国分中央高等学校教諭	渡邊 竜聖

輸送・交通・警備専門委員会

(第3回輸送・交通・警備専門委員会開催 平成31年3月27日現在)

委員(11名) (順不同・敬称略)

役職名	機関・団体等の役職名	氏名
委員長	(公社)県バス協会・理事	西村 将男
副委員長	霧島市地域政策課長	西 敬一朗
委員	霧島警察署交通課長	鶴田 康典
委員	横川警察署交通課長	栢木 孝志
委員	始良伊佐タクシー協会	有村 純太郎
委員	(公財)県交通安全協会霧島地区協会事務局長	山下 勝久
委員	J R九州準人駅長	松元 研一
委員	霧島市安心安全課長	石神 修
委員	霧島市土木課長	猿渡 千弘
委員	霧島市建設施設管理課長	仮屋園 修
委員	霧島市消防局警防課長	喜間 浩志

広報・市民運動専門委員会

(第5回広報・市民運動専門委員会開催 令和4年6月21日現在)

委員(21名) (順不同・敬称略)

役職名	機関・団体等の役職名	氏名
委員長	霧島市商工会事務局長	満留 寛
副委員長	霧島市政推進特任部長兼秘書広報課長	富永 博幸
委員	霧島商工会議所事務局長	新町 貴
委員	霧島市自治公民館連絡協議会理事	林 慶藏
委員	あいら農業協同組合総務部くらし広報課長	安留 孝
委員	(公社)霧島市観光協会事務局長	新畑 幸一
委員	霧島市特産品協会事務局長	新畑 幸一
委員	霧島市老人クラブ連合会副会長	佐土原 隆英
委員	霧島市子ども会育成連絡協議会理事	坂口 美智子
委員	霧島市女性団体連絡協議会会長	田中 セツ子
委員	霧島市校長協会副会長	三戸瀬 智
委員	国分中央高等学校教諭	平野 良光
委員	(株)FMきりしま事務局長	鳥丸 恵介
委員	南九州ケーブルテレビネット(株)地域クリエイティブ課長	岸川 真也
委員	霧島市PTA連絡協議会顧問	藤浪 孝
委員	霧島市建設同志会理事	末重 堅司
委員	霧島市ボランティア団体連絡協議会副会長	田中 セツ子
委員	(公社)霧島市シルバー人材センター事務局長	清本 昌宏
委員	霧島市手をつなぐ育成会連合会会長	仮屋 光博
委員	第一工科大学サークル総括長	半下石 陸
委員	霧島市清掃センター整備対策監兼市民活動推進課長	有満 孝二

観光・宿泊・衛生専門委員会

(第4回観光・宿泊・衛生専門委員会開催 令和4年8月9日現在)

委員(12名) (順不同・敬称略)

役職名	機関・団体等の役職名	氏名
委員長	(公社)霧島市観光協会会長	徳重 克彦
副委員長	霧島市観光PR課長	實徳 太
委員	県ホテル旅館生活衛生同業組合霧島支部副支部長	石原 大佑
委員	(公社)始良地区医師会事務局長	片平 康敏
委員	(公社)始良地区歯科医師会霧島支部副幹事	岩切 博宣
委員	鹿児島県調理師連合会	前園 和也
委員	始良地区食品衛生協会副会長	佐藤 公彦
委員	始良地区薬剤師会会長	山崎 貴
委員	鹿児島県始良保健所食品衛生係長	岩屋 あまね
委員	霧島市環境衛生課長	末松 正純
委員	霧島市健康増進課長	小松 弘明
委員	霧島市消防局予防課長	西中園 章

霧島市実行委員会事務局員名簿

(令和5年10月1日現在)

■事務局長(市民環境部長)

有満 孝二

■事務局次長(国民体育大会推進課長)

赤塚 孝平

■事務局員(国民体育大会推進課)

総務・企画グループ

崎元 隆一

下楠 蘭拓也

山田 美帆

鮫島 政昭

鵜瀬 祐樹

下田 稔

塩川 剛

大澤 宗治

林 磨弥

競技・式典グループ

笹 峯 毅志

川 添 哲弘

西 真 琴

有村 大

森 重 建吾

兒 玉 侑大

新村 拓夢

富田 真宏

山下 広行

永田 和孝

松原 翔平

開坂 富美子

中村 夕奈

本書のPDFファイル・記録映像は
こちらからご覧いただけます



[https://www.city-kirishima.jp/
hoken-taiiku/kyoiku/sport/dai75kaikokutai/
taikaihoukoku.html](https://www.city-kirishima.jp/hoken-taiiku/kyoiku/sport/dai75kaikokutai/taikaihoukoku.html)

記録映像は広報きりしまチャンネルでも公開しています

燃ゆる感動かごしま国体・燃ゆる感動かごしま大会霧島市大会報告書

令和6年1月発行

編集・発行 燃ゆる感動かごしま国体・燃ゆる感動かごしま大会霧島市実行委員会
〒899-4394
鹿児島県霧島市国分中央三丁目45-1
制 作 株式会社 南日本新聞開発センター

本書の転載、複製などは禁止します。

2023

KIRISHIMA



霧島市
KIRISHIMA CITY